

ie-mon

建材総合カタログ Vol.5



TEL : 088-855-9760

<https://www.ie-mon-asia.net/>

税別 2,000 円

ie-mon 総合カタログ
vol.5

INDEX

フローリング
12

家具
198

内装建材
120

その他
244

エクステリア
168

取扱の手引き
249

ドア
174



CONTENTS

インデックス	2
目次	4
カタログご利用について	6
ie-mon について	8
木の特徴	10

■フローリング 12

フローリングの種類	16
フローリングの張り方	17
■SPCフローリング	18
SPCフローリング NOVA	20
SPCフローリング スピカ	22
SPCフローリング カベラ	24
SPCフローリング リゲル	26
SPCフローリング アルトス	28
SPCフローリング アデラ	30
SPCフローリング ベテル	32
■三層・複合フローリング	34
ジャイロオーク	36
ジャイロオーク 125 クリア	38
ジャイロオーク 158 クリア	40
ジャイロオーク 190 クリア	42
ジャイロオーク 125 ラテ	44
ジャイロオーク 158 ラテ	46
ジャイロオーク 190 ラテ	48
ジャイロオーク 125 スモーク	50
ジャイロオーク 158 スモーク	52
ジャイロオーク 190 スモーク	54
ジャイロオーク 125 エスプレッソ	56
ジャイロオーク 190 モカ	58
ジャイロオーク 158 アールグレイ	60
ジャイロオーク 190 エスブレンド	62
ジャイロオークモンスター 240	64
ジャイロオークモンスター 305	66
ジャイロオーク クロス	68
ジャイロオーク フレンチヘリンボーン	70
ジャイロオーク スクールパーケット	72
ジャイロオーク シャープ	74
ジャイロオーク ピアノ	76
ジャイロオーク 90 クラッシュ	78
ジャイロオーク 190 ジャンク	80
ジャイロオーク 190 ラスティック	82
ジャイロオーク ゾイド	84
ランスオーク	86
ランスオーク 165 クリア	88
ランスオーク 165 ラテ	90
ランスオーク 165 スモーク	92
ランスオーク 165 無塗装	94
ラッシュウォールナット	96
ラッシュウォールナット 125	98
ラッシュウォールナット 190	100

アンバーチーク	102
アンバーチーク 120	104
アンバーチーク スクールパーケット	106
フレンチゼルコバ	108
フレンチゼルコバ 158	110
■無垢フローリング	112
チーク ユニ 90 幅	114
オーク ユニ ラスティック 150	116
オーク 乱尺 ラスティック 150	118

■内装建材 120

内装建材の種類	124
上框	126
窓枠	130
笠木 (大壁用・薄壁用)	132
階段 (オーク)	136
階段 (ウォルナット)	138
階段 (アッシュ)	140
ウッドパネル (オーク/複合)	142
湾曲リブパネル (オーク)	144
ウッドパネル (ウォルナット/複合)	146
ウッドパネル (ジャイロレッドシダー/複合)	148
ウッドボード 縦	150
ウッドボード ヘリンボーン	152
ウッドボード ワンピース	156
カウンター天板	158
壁付棚 becco	160
アイアン脚	162
ランマ窓	166

■エクステリア 168

外壁材 (レッドシダー/複合)	170
ウッドルーバー	172
ウッドデッキ (レッドシダー/複合)	173

■ドア 174

FC ドア	176
US ドア	178
ウッドドア	180
HG ドア	182
AF ドア	184
FR ドア	186
LINE ドア	188
クローゼットドア	190
オプション	192
ドアオプション対応一覧	196

■家具 198

テレビボード RODA	202
テレビボード LINE	204
テレビボード LINE air	206
フロートボード LINDA	208
ダイニングテーブル warm-on	210
ダイニングテーブル MARUKO	212
ローテーブル Bass	214
ダイニングチェア i CHAIR	216
洗面化粧台 tsutsumu	220
洗面台 piatto	222
鏡	224
ミラーキャビネット mirarth/theo	228
三面鏡 Walt	230
上開き吊戸棚 FLAP	232
キッチン背面収納 TETRA	234
キッチン背面収納 MOAI	236
玄関収納 MOAI	240

■その他 244

塗料	246
----	-----

取扱の手引き 249

床材フローリング施工要領	250
フローリング施工パターン	253
[ジャイロオークシャープ・ピアノ]	
フローリング施工パターン	254
[ジャイロオークゾイド]	
SPCフローリング施工要領	255
ウッドパネル[サネ無し]施工要領	258
ウッドパネル[サネあり]施工要領	259
外壁材 [レッドシダー複合] 施工要領	260
無垢材 / 塗装製品のお手入れ方法	262
重要事項説明書 [床材フローリング]	264
重要事項説明書 [SPCフローリング]	265
重要事項説明書 [家具]	266
発注・見積り	267
サンプル・カタログ	268
会員紹介制度について	269
ショールームのご案内	270
購入時の注意点	271

SPC フローリング
三層・複合フローリング
無垢フローリング
内装建材
エクステリア
ドア
家具
その他
取扱の手引き

カタログご利用について

ページ表記について

例1：フローリング商品

施工写真



商品カテゴリ

商品名

詳細図

グレード

対応仕様マーク

●仕様	床暖房対応 サンプル有
●品番	GY-C125-IE-38
●厚み×巾×長さ(mm)	12×125×乱尺
●タイプ	複合
●塗装	UV塗装
●入り㎡/ケース	1.820㎡/ケース
●特長	どんな空間にもよく馴染む床材です。オークならではの節や虎斑を引き立てる巾になっています。

品番

商品サイズ ※商品によって表記が異なります。

商品分類タイプ

塗装仕様

ケースあたりの入り数 ※商品によって単位が異なります。

製品の特長についての説明です

例2：部材商品

商品名(種類)

施工写真



商品説明

商品画像

詳細図

個別商品名 / 対応仕様マーク

価格 [税込]

価格 [税抜]

品番

サイズ

塗装仕様

ケースあたりの入り数 ※商品によって単位が異なります。

● オーク【無垢】	塗装対応 サンプル有
● [税抜] ¥22,200/ケース	
● [税込] ¥24,420/ケース	
● 品番	OAK-AG100-M
● 厚み×巾×長さ(mm)	6(26)×100×2000
● 塗装	無塗装
● 入り数/ケース	2本

■塗装オプション [共通]

塗装種類	オプション価格/ケース
オイルクリア塗装	¥1,333 [税込¥1,466]
オイル着色塗装	¥1,333 [税込¥1,466]
ウレタンクリア塗装	¥1,600 [税込¥1,760]
ウレタン着色塗装	¥2,000 [税込¥2,200]

対応オプションとケース当たりのオプション価格

マークについて

- 新商品** NEW 新商品 / 本カタログより掲載された新商品です。
- 受注生産** 受注生産 受注生産商品 / ご注文を受けてから輸入または生産する商品です。在庫商品に比べ納期が長期間かかることがあります。
- 床暖房対応** 床暖房対応 床暖房対応商品 / 床暖房対応商品です。(一定の膨張・収縮は生じます。)
- 塗装対応** 塗装対応 塗装オプション対応商品 / オプションとして塗装加工が可能な商品です。別途納期・塗装価格が必要になります。
- サンプル有** サンプル サンプル在庫有り商品 / サンプルのご注文が可能な商品です。一部商品は有料サンプルとなりますのでお問い合わせください。
- 在庫限定品** 在庫限定 在庫限り販売商品 / 生産終了のため、現在在庫限りで販売終了となる商品です。購入の際は在庫をご確認のうえご注文下さい。

お願いごととご注意

カタログ掲載内容について

- 掲載商品の情報は2026年3月現在のものです。製品によってはお断りなしに仕様、色を変更する場合がありますのでご了承ください。
- 本カタログに掲載されている一部の商品は販売終了・生産中止となる場合がございます。
- 掲載されている写真は、光の関係や印刷の性質上、実際の色・質感と異なる場合がございます。製品をご注文の際には実物またはサンプルをご確認いただき、色をお確かめになることをおすすめします。
- 大型製品や受注生産品等のサンプルのご依頼につきましては、一部有償の場合があります。お気軽にお問合せください。
- 施工写真には弊社で取り扱いのない商品が含まれている場合がございます。

価格について

- 表示価格は2026年3月現在のメーカー希望小売価格です。
- 製品によってはお断りなしに価格を変更する場合がありますのでご了承ください。
- 表示価格に配送料・施工費などは含まれておりません。
- ケースと表記された商品はケース単位での販売となります。バラ売り、㎡単位での販売等の対応は承っておりませんので予めご了承ください。

天然木の品質について

- 弊社で取り扱いの天然木を使用した商品について、自然素材のため生産時期やケースにより節の有無や色むら、色の濃淡にバラつきがございますので予めご了承ください。
- 床材などの施工後間もない期間は、生産時に生じたばりが表面に残っていることがあります。床材自体ががさざくれ立っているわけではございませんのでご安心ください。慣らされるまでの引っかかりが気になる場合はスリッパをご使用ください。ストックングやタイツなどの目の細かいものは特に引っかかりやすいのでご注意ください。

在庫について

- 掲載商品(受注生産品を除く)に関しては常時在庫を原則としておりますが、一時的に品切れが生じる場合がございます。ご注文の際はホームページ上で予め在庫の有無をご確認ください。
- カタログに掲載されている商品は2026年3月現在のものです。商品により仕様やサイズ変更、生産中止等による在庫切れとなる場合がございます。

ご注文について

- カタログに掲載している全ての商品はホームページ内でのweb購入となります。電話・メール・FAXでのご注文は承っておりません。予めご了承ください。商品のご購入の際は会員登録が必要となります。
- 原則として軒下渡しとなります。
- ご注文に関しては、ロス分を含んだ数量でご注文をお願いいたします。

About ie-mon

理想の「暮らし」から
建材をつくる

住宅会社から生まれた ie-mon は、
理想の暮らしから建材を考え、住宅会社をサポートをする会社です。



メイン商材は「オーク」
ie-monは
高級自然素材の専門店です。

オークはヨーロッパの木々の中でひと際大きく、立派になることから「森の王 (King of Forest)」と呼ばれています。欧米では床材はもちろん、家具、船舶、ワインやウイスキーの樽など、様々な用途に使用されており、世界中で最も愛される無垢材とさえ「オーク」と言っても過言ではありません。

インテリアの基本は
「いい床」と「いい家具」を
選ぶこと。

床の素材と家具が高級に見えると、空間の高級感も高く見えます。階段や窓枠、笠木などの部材は床と同じ素材に揃え、床と家具を変えるだけ。床、家具、照明、色、飾り物を変えるだけのコーディネートにすることで、手間をかけずに洗練された空間を作り出すことが可能になります。

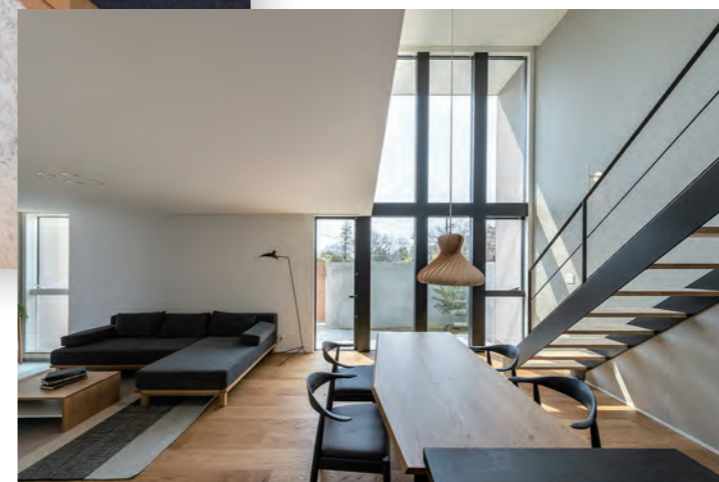

高級素材の
トータルコーディネートを。

ie-mon ではオーク材を初めとした高級素材を低価格でご提供することで高品質な空間を提案しています。

天然木の特徴について

天然の無垢材には、一つ一つ違った特徴があり、風合いがあります。それぞれの表情や、経年変化で増す“味わい”を愉しんでください。

節（ふし）



木の枝が幹に巻き込まれた部分です。生きている枝が巻き込まれた節を「生節（いきぶし）」、枯れた枝が巻き込まれた節を「死節（しにぶし）」、鉛筆の芯程度の節を「葉節（はぶし）」と呼びます。

入り皮（いりかわ）



若木のときに樹皮が傷つき、めくれ上がるなどして木の内部に残ったものです。

パテ加工

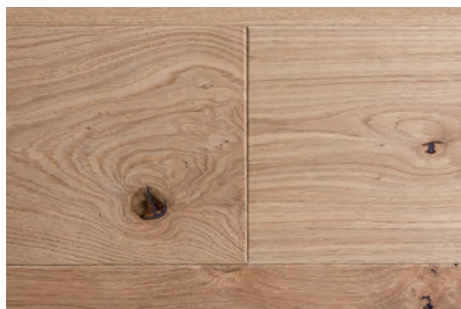

節がない部分にパテ処理を施している場合があります。凹凸を補修し、サンドペーパーで平らにしています。

赤身・白太（あかみ・しらた）

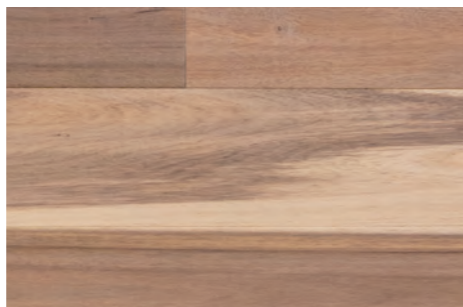

木の中心部分の色が濃い部分を「赤身」（心材）、樹皮に近接する周辺部の白い部分を「白太」（辺材）と呼びます。赤身と白太が混ざると「源平」と呼ばれ、杉などに多く見られます。

虎斑（とらふ）



オーク（ナラ）などブナ科の木に見られる虎の毛並のような美しい模様です。光の加減によって銀色に見えることから、「シルバーグレイン（銀空）」とも呼ばれます。

色差（いろさ）



紫外線などの光を吸収して木材の色が変化しているものも含まれます。自然の中で育つ天然木の特徴の一つです。

天然木の特長について

快適にお過ごしいただくためにも、天然木の特長・性質のご理解をお願いします。

色合い・木柄

本物の自然素材だからこそ、ひとつひとつの商品の色合いや木目が異なります。同じ商品でも色合いがかなり変わるものもございますので、予めご了承ください。

経年変化・日焼け

木は年月とともに色合いが変化します。色が濃くなるものがあれば、薄くなるものもあり種類は様々です。特にブラックチェリーやレッドパインは色合いの変化が大きい樹種です。光が当たる場所とそうでない場所では経年変化の色合いも異なります。

膨張・収縮・反り・曲がり

木には自然の調湿作用と、これに伴う一定の膨張・収縮・反り・曲がりなどの伸縮性があります。また、伸び縮みが生じることで床から音が発生することがあります。木材の特性上やむを得ない現象ですので、何卒ご理解下さい。

ひび割れ

湿度や温度変化による乾燥や膨張により表面割れが起こることがあります。

- 暖房の使用**…温風が直接当たらないよう、フローリングにはカーペットなどを敷いて保護してください。室内が過乾燥になるとフローリングに隙間や天然木の表面にひび割れが生じやすくなるため、加湿器等を併用し適度な湿度を補ってください。
- 電気カーペットの使用**…フローリングとの間にカーペットを敷くなど、電気カーペットの熱がそのまま伝わらないよう保護してください。
- 直射日光を避ける**…カーテンやブラインド等で日光が極力直接当たらないように遮ってください。

塗装ムラ

塗料の吸い込みに差が生じるため、同じ塗装加工でも仕上がりにムラがあることがあります。また、無塗装品に塗装を施した場合、塗装後にムラが生じる場合がございます。

水濡れ

天然木は湿気を嫌います。結露による水分、雨風の吹き込み、こぼした水の放置はやめてください。長期にわたり水がかかると、表面のひび割れや剥離が生じます。また、観葉植物などの鉢には水受け用の皿を必ず敷いてください。万が一水がかかった際は速やかに拭き取ってください。

傷・へこみ

家具によって集中的に力が加わったり、椅子や机を引きずると傷やへこみが生じます。敷板やフェルト、チェアマットやカーペットで床の保護をお願いします。傷やへこみを避けたい場合、土足で使用される場合はかための樹種をおすすめします。

補修方法について

- 細かく軽微な傷**…傷が生じた場所と同じ色合いの補修ペン（市販）での補修、またはやすりがけでの補修が可能です。
- 軽いへこみ傷や欠け傷**…傷が生じた場所と同じ色合いの補修用パテ（市販）で埋め、表面をやすりやヘラで整える補修が可能です。
- 大きな傷やへこみ**…施工業者様、または補修専門の業者様へご相談ください。

床暖房を使用する場合

- じゅうたん及びカーペットは熱のこもりで反りや歪み等の原因となるため敷かないでください。使用の場合は床暖房対応カーペットをご利用ください。
- 家具やピアノを置く際は敷板を入れ、熱のこもりを予防してください。
- スプレー缶を置かないでください。温度上昇による破裂・爆発の恐れがございます。
- 床暖房使用中、床面に長時間接すると低温やけどの恐れがございますのでご注意ください。

フローリング

FLOORING

■ SPCフローリング

SPC フローリング スピカ	22
SPC フローリング カベラ	24
SPC フローリング リゲル	26
SPC フローリング アルトス	28
SPC フローリング アデラ	30
SPC フローリング ベテル	32

■ 三層・複合フローリング

ジャイロオーク 125 クリア	38
ジャイロオーク 158 クリア	40
ジャイロオーク 190 クリア	42
ジャイロオーク 125 ラテ	44
ジャイロオーク 158 ラテ	46
ジャイロオーク 190 ラテ	48
ジャイロオーク 125 スモーク	50
ジャイロオーク 158 スモーク	52
ジャイロオーク 190 スモーク	54
ジャイロオーク 125 エスプレッソ	56
ジャイロオーク 190 モカ	58
ジャイロオーク 158 アールグレイ	60
ジャイロオーク 190 エスブレンド	62
ジャイロオークモンスター 240	64
ジャイロオークモンスター 305	66
ジャイロオーク クロス	68
ジャイロオーク フレンチヘリンボーン	70
ジャイロオーク スクールパーケット	72
ジャイロオーク シャープ	74
ジャイロオーク ピアノ	76

ジャイロオーク 90 クラッシュ	78
ジャイロオーク 190 ジャンク	80
ジャイロオーク 190 ラスティック	82
ジャイロオーク ゾイド	84
ランスオーク 165 クリア	88
ランスオーク 165 ラテ	90
ランスオーク 165 スモーク	92
ランスオーク 165 無塗装	94
ラッシュウォールナット 125	98
ラッシュウォールナット 190	100
アンバーチーク 120	104
アンバーチーク スクールパーケット	106
フレンチゼルコバ 158	110

■ 無垢フローリング

チーク ユニ 90 幅	114
オーク ユニ ラスティック 150	116
オーク 乱尺 ラスティック 150	118

施工要領 P250 》

床グレード



カタログ表記について

◆で示しているグレードが1ケース内に含まれています。

プレミアム (Aグレード)	節や辺材、変色部分を選別して取り除いたグレードです。
ベーシック (Bグレード)	キャラクターよりも節や色差が少なく、辺材が含まれるものです。
キャラクター (Cグレード)	小さな節やかすり傷、色差がみられるグレードです。辺材を含みます。
ラスティック (Dグレード)	大きな節や色差などがあるグレードです。節などの補修なども多くあります。

別途塗装品について

塗装対応 左記のアイコンが記載されている商品は、下記種類より別途塗装がお選びいただけます。

※塗装品の納期につきましては、ご注文をいただいてから国内工場にて塗装いたしますので、約2週間程度かかります。
※別途塗装オプション価格が必要となります。価格は商品ごとに異なります。

塗装品名

オイルクリア塗装

ウレタンクリア塗装 (150% 消し)

自然塗料 (指定カラー 8色)



ウレタン着色塗装 (150% 消し) (指定カラー 1色)





あなたらしさで選べる ie-monのフロア

単にフローリングと言っても、素材や樹種、無垢と複合、張り方や組み合わせによってその種類は様々。
多岐にわたる家族のスタイルや好みに合うように、ie-monでは様々なデザインのフローリングをご用意しています。
ie-monのフローリングであなたらしい床を探してみてください。



フローリングの種類

一口にフローリングといっても、サイズや構造などバリエーションは様々です。空間の目的やデザイン性に合わせて、お好みの種類をお選びください。

長さ

●**ワンピース**…つなぎ目のない一枚ものこと。長さは定尺や乱尺など様々ですが、無垢材をダイナミックに感じられます。
[定尺]910mmや1820mmなど一定の長さで揃えられた商品。
[乱尺]一定ではない様々な長さが混在している商品。

ワンピース定尺

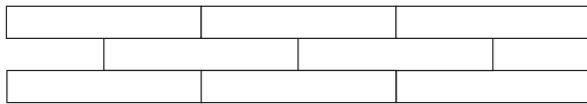

ワンピース乱尺

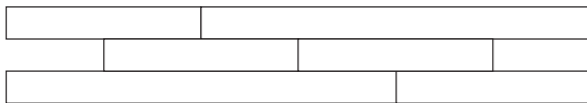

●**ユニ**…縦方向に複数の木材を継ぎ足して定尺に揃えた商品のこと。一枚の長さが長くなるため、施工効率が上がります。

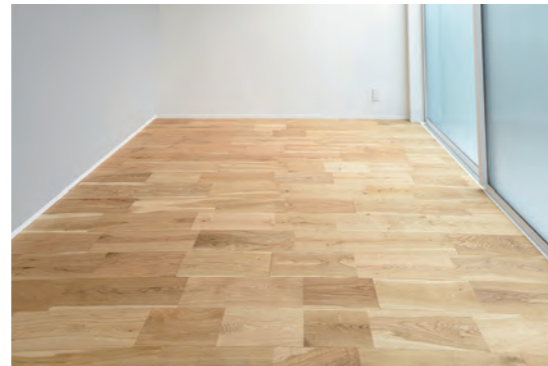
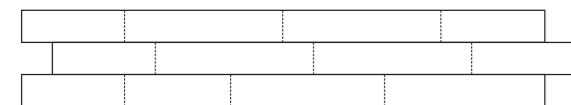

巾(はば)

ie-mon のフローリング材は、巾 90mm のものから巾 305mm のものまで取り扱っています。巾が広いものはその希少性から多少価格が高くなりますが、存在感と高級感があり、木材の風合いをダイレクトに感じられます。巾が狭いものは賑やかな印象に仕上がりに、デザイン性の高い貼り方にもおすすめ。価格も手ごろなものが多くあります。

構造

- SPC フローリング**…「Stone Plastic Composite」の略で、塩ビ由来の床材カテゴリの一つ。異なる材質を組み合わせた構造により、強さと快適さを実現しています。詳細：P19
- 三層・複合**…厚み方向に複数の材を張り合わせたもの。表面に天然木の薄板(挽板・突板)を使用しているため、見た目は無垢材とほぼ変わりません。無垢材の動きが抑えられるため安定性の高さを持ち、床暖房に対応している種類も多くあります。踏み比べた時に若干の堅さがあります。詳細：P35
- 無垢(単層)**…厚みの貼り合わせが無く、無垢材一枚ですべてできています。木材の柔らかさ、堅さや温かみがよく感じられ、調湿作用で空間の湿度を一定に保とうとする働きを持ちます。反り・縮みや割れが複合フローリングより多く、床暖房には不向きです。詳細：P113

フローリングの張り方

張り方ひとつで様々な表情やデザインを楽しめるのもフローリングのポイント。空間の印象を変える張り方の代表的なものをご紹介します。

乱尺張り(乱張り)

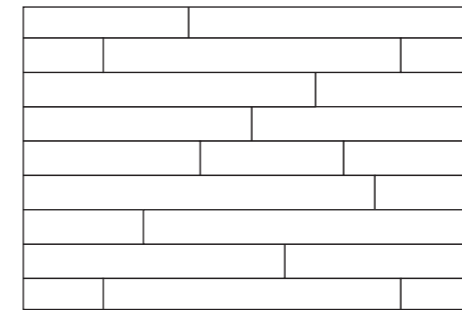

長さが乱尺のものを一定方向に張る方法。最も一般的に見る張り方です。

りゃんこ張り(千鳥張り)

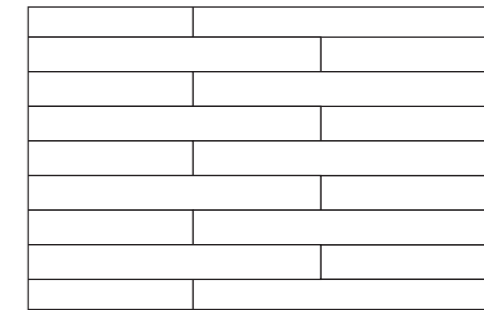

同じ寸法のフローリングを一定の間隔でずらして張る方法。ずらす寸法によって雰囲気が変わりますが、木目のつなぎ目が直線上に合わさると整然とした印象に仕上がります。りゃんこは2個(両個)の意味から来ています。

すだれ張り

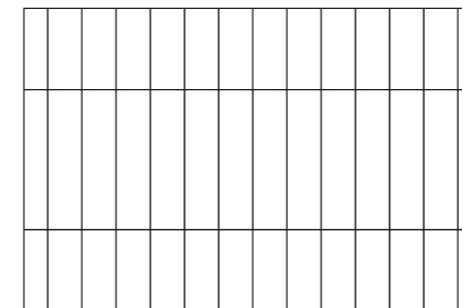

同じ長さのフローリングを巾方向の接合面を揃えて張る方法。天井の張り方によく見られます。

斜め張り

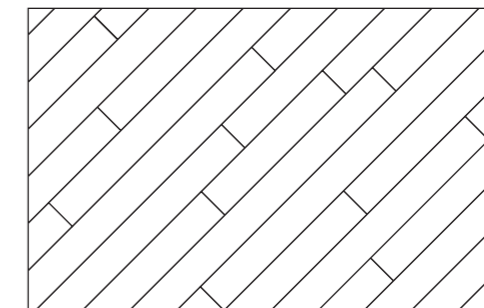

壁に対してフローリングを斜めに張る方法。壁用パネルでもよく見られる張り方です。空間が広く見える視覚効果があります。

ヘリンボーン張り

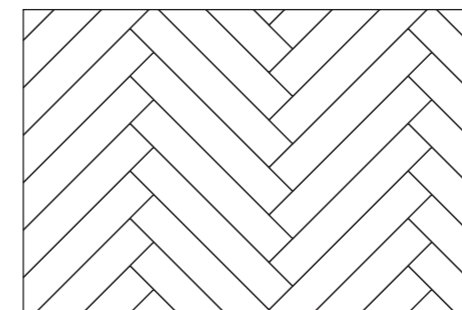

フローリングを山型に張っていく方法。ニシンの背骨の形に似ていることからヘリンボーンと呼ばれます。木口を合わせて直線的に張るとフレンチヘリンボーン張りになります。

市松張り

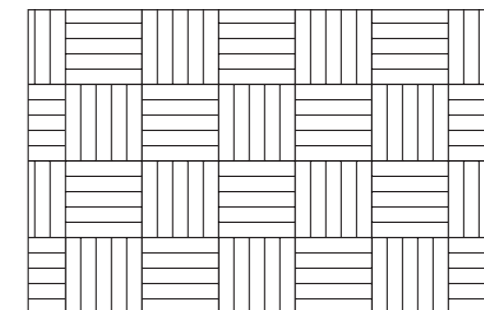

正方形に組み合わせたフローリングを交互に張る方法。懐かしさを漂わせながらも上質な雰囲気を創り出してくれます。

SPC フローリング

定番フローリングの期待の新星

SPC フローリングとは「Stone Plastic Composite」の略で、PVCに石灰石を多く配合した硬素材の基盤を持った床材です。従来の塩ビ系床材の弱点だった熱による伸縮を大幅に改善し、耐熱性、耐水性に優れ、床暖房や水回りにも施工可能。さらに表面は、傷や摩耗に強い厚い UV コート層で保護されているため、高い耐久性も備えています。

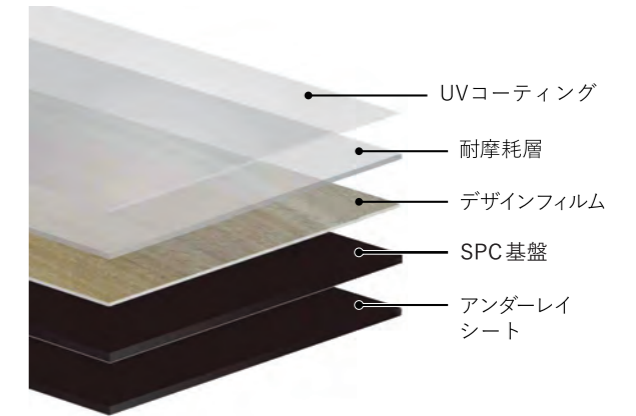

床暖房
対応



水回り
使用OK



ボンド
不要



工期
短縮

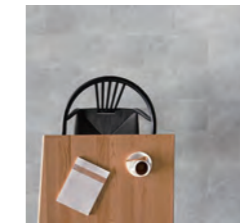

床暖房対応

石灰石を配合した素材で熱に強く、温度変化による伸縮や反りが少ないため、床暖房にもお使いいただける仕様となっています。

※床暖房上の直張りは不可、12mm の捨て貼り必須（最大適用温度：26 度）

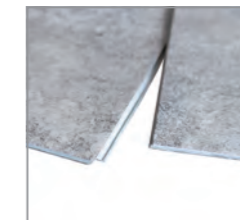

クリック式&ボンド不要で工期短縮

接着剤や釘を使わないクリック式を採用。サネをはめ込むだけでしっかりと固定されるため、工期短縮に繋がります。取り外しも簡単なので、新築・リフォームだけでなく賃貸のDIYにもご使用いただけます。

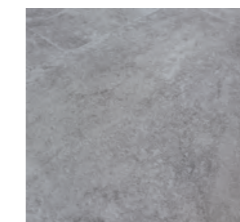

立体感ある表面仕上げ

表面に細かな凹凸を付けることで、石調タイルのような立体的な質感に仕上げました。しかしタイルのような冷たさはなく、ベタつかないさらっとした肌触りのため、素足で歩いても心地よく過ごいただけます。



NOVA

ノヴァ

フローリングといえば、みなさんは何を思い浮かべますか？
無垢、複合、シート、タイル。

“定番”として親しまれている素材がいくつか思い浮かぶことでしょう。

長年愛されてきたこれらの素材ですが、昨今の物価上昇やライフスタイルの変化に伴い、その需要にも少しずつ変化が感じられます。

SPCフローリング NOVA は、そんな時代の変化に寄り添い、
新しい住宅のかたちを支える床材として誕生しました。

新たな定番フローリングとなりうる、新素材のフローリングシリーズです。

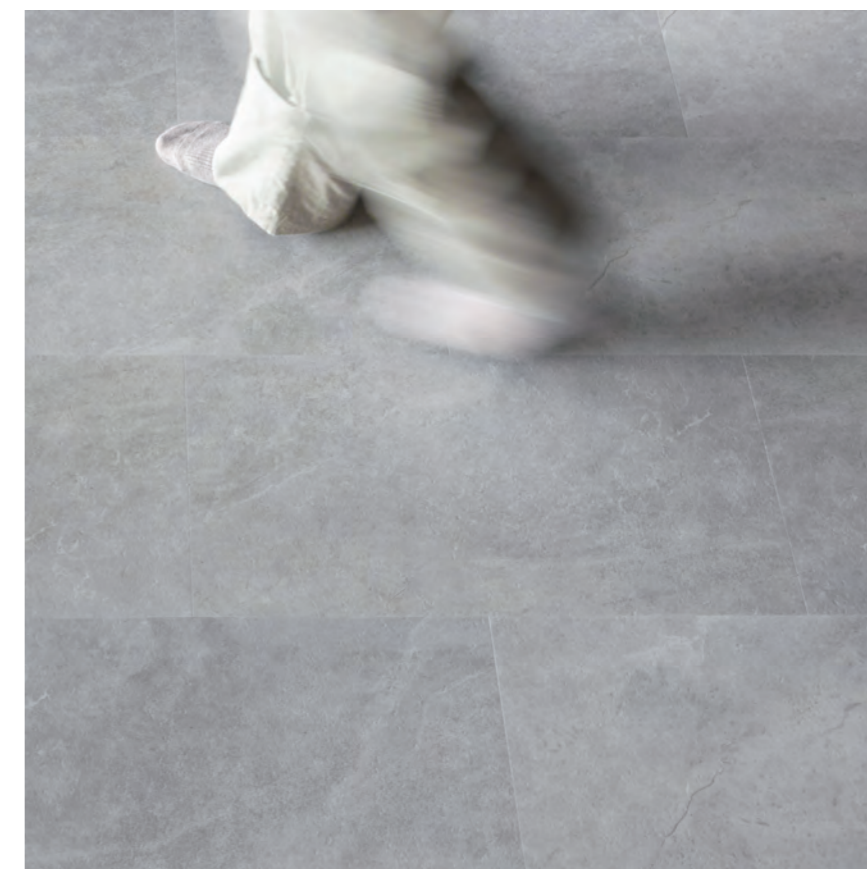



SPC FLOORING
**NOVA
 SPICA**
 SPCフローリング/ノヴァ-スピカ



SPC FLOORING NOVA-SPICA

SPCフローリング/ノヴァ-スピカ

【税抜】¥6,689/ケース

【税込】¥7,357/ケース

【税抜】¥4,000/㎡

【税込】¥4,400/㎡

仕様	新商品 床暖房対応 サンプル有
品番	NV-SPC-304-609
厚み×巾×長さ(mm)	5.0 × 304.8 × 609.6
入り㎡/ケース	1.672 ㎡/ケース
特長	明るくやわらかな印象を与えるライトグレーを基調とした石目調デザイン。シンプルながらも奥行きのある自然な風合いで空間を上品に演出します。
作成工場 取得認証	CE防火認証/CE防滑認証/TÜV PROFICERT-Product Interior認証/GREENGUARD認証/FloorScore認証/ASSURE CERTIFIED 認証





SPC FLOORING
**NOVA
 CAPELLA**
 SPCフローリング/ノヴァ-カペラ



SPC FLOORING NOVA-CAPELLA

SPCフローリング/ノヴァ-カペラ

〔税抜〕¥6,689/ケース

〔税込〕¥7,357/ケース

〔税抜〕¥4,000/㎡

〔税込〕¥4,400/㎡

仕様	新商品 床暖房対応 サンプル有
品番	NV-CPL-304-609
厚み×巾×長さ(mm)	5.0 × 304.8 × 609.6
入り㎡/ケース	1.672 ㎡/ケース
特長	自然石のような美しさを放つ、ややグリーンがかったクールなライトグレー。清潔感と高級感を両立したこの特徴的な色味は、空間に気品と透明感をもたらしてくれます。
作成工場 取得認証	CE防火認証/CE防汚認証/TÜV PROFICERT-Product Interior認証/GREENGUARD認証/FloorScore認証/ASSURE CERTIFIED 認証





SPC FLOORING
**NOVA
 RIGEL**
 SPCフローリング/ノヴァ-リゲル

SPC FLOORING NOVA-RIGEL

SPCフローリング/ノヴァ-リゲル

【税抜】¥6,689/ケース

【税込】¥7,357/ケース

【税抜】¥4,000/㎡

【税込】¥4,400/㎡

仕様	新商品 床暖房対応 サンプル有
品番	NV-RGL-304-609
厚み×巾×長さ(mm)	5.0 × 304.8 × 609.6
入り㎡/ケース	1.672 ㎡/ケース
特長	ほんのりと赤茶がかったグレーをベースに、チャコールグレーの石目が入った高級感と落ち着きを兼ね備えた色味は、洗練されたシックで大人な空間を演出してくれます。
作成工場 取得認証	CE防火認証/CE防滑認証/TÜV PROFICERT-Product Interior認証/GREENGUARD認証/FloorScore認証/ASSURE CERTIFIED 認証





SPC FLOORING
**NOVA
 ARTOS**
 SPCフローリング/ノヴァ-アルトス



SPC FLOORING NOVA-ARTOS

SPCフローリング/ノヴァ-アルトス

〔税抜〕¥6,689/ケース

〔税込〕¥7,357/ケース

〔税抜〕¥4,000/㎡

〔税込〕¥4,400/㎡

仕様	新商品 床暖房対応 サンプル有
品番	NV-ARTS-304-609
厚み×巾×長さ(mm)	5.0 × 304.8 × 609.6
入り㎡/ケース	1.672 ㎡/ケース
特長	淡く繊細なライトベージュがやわらかな空間を演出します。 派手さを抑えた穏やかなトーンは、家具や壁の色を選ばず、 幅広いインテリアにすっと馴染みます。
作成工場 取得認証	CE防火認証/CE防滑認証/TÜV PROFICERT-Product Interior認証 /GREENGUARD認証/FloorScore認証/ASSURE CERTIFIED 認証





SPC FLOORING
NOVA
ADERA
SPCフローリング/ノヴァ-アデラ



SPC FLOORING NOVA-ADERA

SPCフローリング/ノヴァ-アデラ

【税抜】¥6,689/ケース 【税込】¥7,357/ケース
 【税抜】¥4,000/㎡ 【税込】¥4,400/㎡

仕様	新商品 床暖房対応 サンプル有
品番	NV-ADR-304-609
厚み×巾×長さ(mm)	5.0 × 304.8 × 609.6
入り㎡/ケース	1.672 ㎡ / ケース
特長	やや深みのあるベージュが上品で落ち着いた空間を演出します。 明るさの中に温かみを感じる色合いで、リビングや寝室など、 くつろぎを大切にしたい空間づくりにおすすめです。
作成工場 取得認証	CE防火認証/CE防滑認証/TÜV PROFICERT-Product Interior 認証 /GREENGUARD 認証/FloorScore 認証/ASSURE CERTIFIED 認証





SPC FLOORING
**NOVA
 BETEL**
 SPCフローリング/ノヴァ-ベテル



SPC FLOORING NOVA-BETEL

SPCフローリング/ノヴァ-ベテル

〔税抜〕¥6,689/ケース

〔税込〕¥7,357/ケース

〔税抜〕¥4,000/㎡

〔税込〕¥4,400/㎡

仕様	新商品 床暖房対応 サンプル有
品番	NV-BTL-304-609
厚み×巾×長さ(mm)	5.0 × 304.8 × 609.6
入り㎡/ケース	1.672 ㎡/ケース
特長	冷たさを抑えたやわらかなライトグレーを基調に、石目調のニュアンスを繊細に表現した色味が特徴です。表面に施されたコンクリート調テクスチャーが空間に奥行きを与えます。
作成工場 取得認証	CE防火認証/CE防滑認証/TÜV PROFICERT-Product Interior認証/GREENGUARD認証/FloorScore認証/ASSURE CERTIFIED 認証





三層・複合 フローリング

素材を変えずに、構造を変えた

自然の暖かみや木元来の良さを感じられるのが無垢材の特徴ですが、その反面で湿度による反りや伸縮が見られることも。三層・複合フローリングは、そうした無垢材のデメリットを改善、改良されてきたものです。合板などの基材の表面に、化粧材を貼り合わせて作られるため、無垢に比べて収縮・膨張が起こりにくく、床暖房に使えるものも多く存在します。

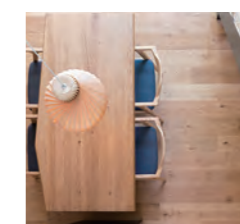

床暖房対応

異なる無垢材を繊維方向がクロスするように張り合わせた構造のため、温度変化による材の動きを軽減。床暖房にもお使いいただける仕様となっています。



節を最小に抑え、端正な表情に

素材を厳選し、節を最小限に抑えることで、高級感と清潔感ある雰囲気に仕上がります。スタイリッシュな見た目はどこか都会的な風合いすら感じさせます。



デザイン性の高いフローリング

膨張・収縮に強い三層・複合フローリングの特性を活かし、300mm以上のワイド幅フローリングや張り方にデザイン性を持たせたオリジナルフローリングで空間コーディネートのカオリティをアップさせます。

三層と複合の違い



三層フローリング

表層に厚み約3mm以上の無垢挽板を使用し、中間層と下層にも木材を使用した三層構造のものを指します。無垢と見劣りしない質感ながら、デメリットである収縮・膨張が起こりにくい構造です。



複合フローリング

合板や木材繊維を固めて作った基材に天然木を薄くスライスした板を張り付けて作られます。希少価値の高い銘木を効率よく使い、反りにも強く、更にコストを抑えることを可能にします。

※三層・複合フローリングは JAS 認定工場製品です
※F☆☆☆☆認定を取得済です

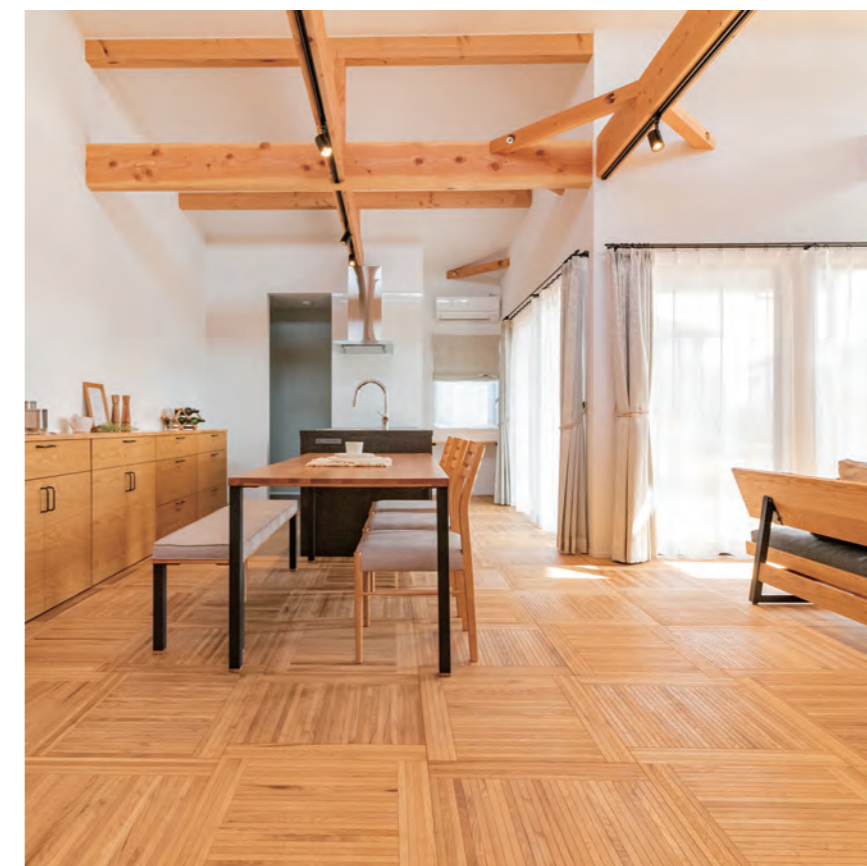

GYRO OAK

ジャイロオーク

KING OF FOREST(森の王様)と呼ばれるオーク材。そんなオーク材の表面に一枚一枚デザイン加工を施したワンランク上の三層・複合フローリングです。

うっすらとブラッシング加工を施した素材は、上品で高級感のあるインテリアに。角を落とし、隣り合う床と床の境目がくっきりと目立つように細かなディティールまでこだわり、加工を施しています。

住宅や店舗など、多種多様なインテリアシーンに合うデザイン性に優れた三層・複合フローリング。それがイエモンの「ジャイロオーク」です。

三層・複合フローリング



三層・複合フローリング



GYRO OAK 125 CLEAR

ジャイロオーク
クリア 125 幅

GYRO OAK CLEAR 125

ジャイロオーク 125 幅 クリア

[税抜] ¥12,740/ケース [税込] ¥14,014/ケース
[税抜] ¥7,000/㎡ [税込] ¥7,700/㎡

仕様	<input checked="" type="checkbox"/> 床暖房対応 <input checked="" type="checkbox"/> サンプル有
品番	GY-C125-IE-38
厚み×巾×長さ(mm)	12 × 125 × 乱尺
タイプ	複合
塗装	UV塗装
入り㎡/ケース	1.820 ㎡/ケース
特長	どんな空間にもよく馴染む床材です。オークならではの節や虎斑を引き立てる中になっています。

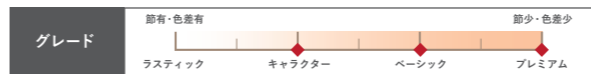
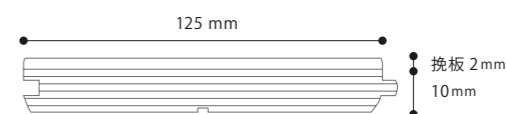

三層・複合フローリング



GYRO OAK 158 CLEAR

ジャイロオーク
クリア 158 幅



三層・複合フローリング

GYRO OAK CLEAR 158

ジャイロオーク 158 幅 クリア

【税抜】¥15,698/ケース 【税込】¥17,267/ケース
【税抜】¥9,100/㎡ 【税込】¥10,010/㎡

仕様	床暖房対応 サンプル有
品番	GY-C158-IE-05
厚み×巾×長さ(mm)	15 × 158 × 乱尺
タイプ	三層
塗装	UV塗装
入り㎡/ケース	1.725 ㎡/ケース
特長	表面にブラッシング加工を施した、どのような空間にも合わせやすいスタンダードな色合いの床材です。

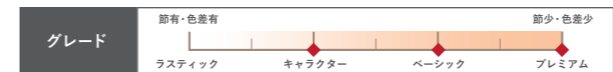



GYRO OAK 190 CLEAR

ジャイロオーク
クリア 190 幅

GYRO OAK CLEAR 190

ジャイロオーク 190 幅 クリア

【税抜】¥19,505/ケース 【税込】¥21,455/ケース
【税抜】¥9,400/㎡ 【税込】¥10,340/㎡

仕様	床暖房対応 サンプル有
品番	GY-C190-IE-08
厚み×巾×長さ(mm)	15 × 190 × 乱尺
タイプ	三層
塗装	UV塗装
入り㎡/ケース	2.075 ㎡/ケース
特長	木本来の表情を際限なく引き出す、スタンダードにして頂点。 幅広のフローリングが高級感のある空間を演出します。

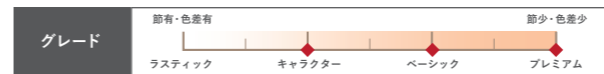



GYRO OAK 125 LATTE

ジャイロオーク
ラテ 125 幅

GYRO OAK LATTE 125

ジャイロオーク 125 幅 ラテ

【税抜】¥12,376/ケース 【税込】¥13,613/ケース
【税抜】¥6,800/㎡ 【税込】¥7,480/㎡

仕様	床暖房対応 サンプル有
品番	GY-L125-IE-46
厚み×巾×長さ(mm)	12 × 125 × 乱尺
タイプ	複合
塗装	UV塗装
入り㎡/ケース	1.820 ㎡ / ケース
特長	重厚感あふれるオークの木目と、ホワイトを合わせた暖かみあるトーンが調和した洗練された仕上がりのカラーです。

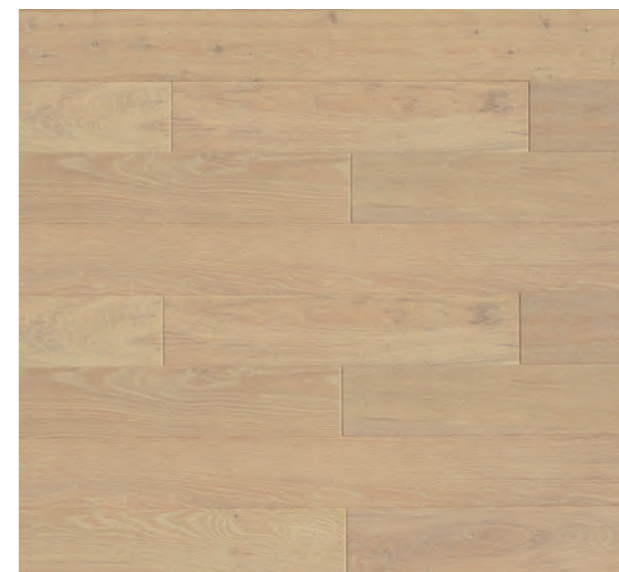
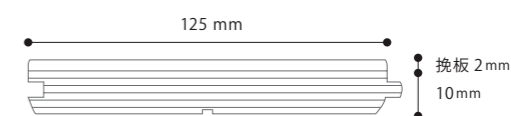



三層・複合フローリング



三層・複合フローリング

GYRO OAK
158 ジャイロオーク
ラテ 158 幅
LATTE

GYRO OAK
LATTE 158

ジャイロオーク 158 幅 ラテ

【税抜】¥15,353/ケース 【税込】¥16,888/ケース
 【税抜】¥8,900/㎡ 【税込】¥9,790/㎡

仕様	床暖房対応 サンプル有
品番	GY-L158-IE-07
厚み×巾×長さ(mm)	15 × 158 × 乱尺
タイプ	三層
塗装	UV塗装
入り㎡/ケース	1.725 ㎡/ケース
特長	ブラッシング加工を施したオーク材を、ライトトーンに仕上げました。柔らかな雰囲気を持つ床材です。

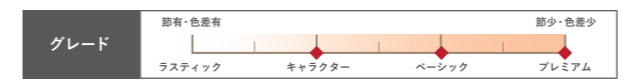
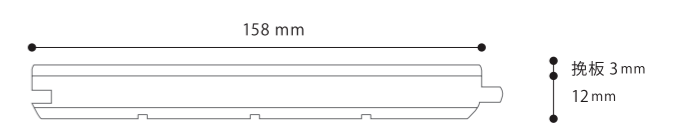

三層・複合フローリング

三層・複合フローリング



GYRO OAK 190 ジャイロオーク ラテ 190 幅 LATTE

GYRO OAK LATTE 190

ジャイロオーク 190 幅 ラテ

【税抜】 ¥19,090 / ケース

【税込】 ¥20,999 / ケース

【税抜】 ¥9,200 / m²

【税込】 ¥10,120 / m²

仕様	床暖房対応 サンプル有
品番	GY-L190-IE-10
厚み×巾×長さ(mm)	15 × 190 × 乱尺
タイプ	三層
塗装	UV塗装
入りm ² /ケース	2.075 m ² / ケース
特長	ライトトーンにオークの木目が混じることでメリハリのある仕上がりになり、柔らかな高級感と穏やかな印象を演出します。

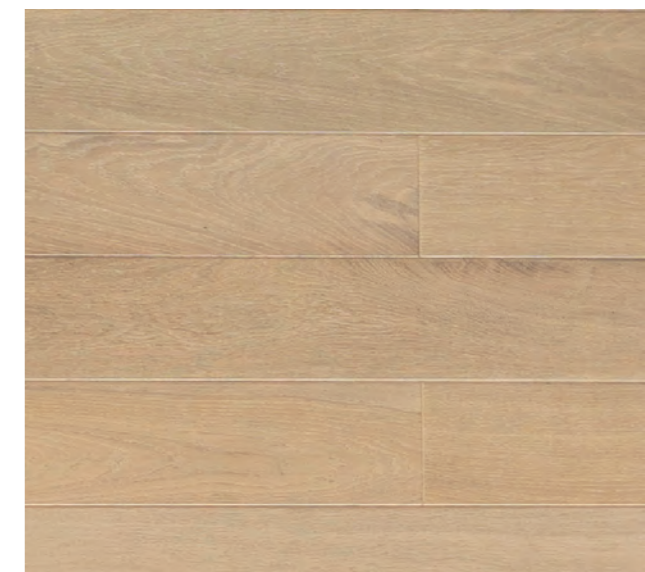
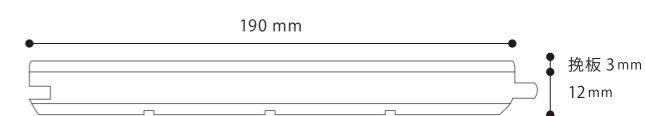



GYRO OAK 125 SMOKE

ジャイロオーク
スモーク 125 幅



GYRO OAK SMOKE 125

ジャイロオーク 125 幅 スモーク

【税抜】¥12,376/ケース 【税込】¥13,613/ケース
【税抜】¥6,800/㎡ 【税込】¥7,480/㎡

仕様	床暖房対応 サンプル有
品番	GY-S125-IE-40
厚み×巾×長さ(mm)	12 × 125 × 乱尺
タイプ	複合
塗装	UV塗装
入り㎡/ケース	1.820 ㎡ / ケース
特長	程よい幅を持つ燻したようなダークブラウンの床材です。 落ち着きある高級感を持った空間を演出します。

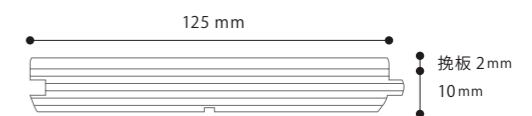

三層・複合フローリング

三層・複合フローリング

GYRO OAK 158 ジャイロオーク SMOKE スモーク 158 幅

GYRO OAK SMOKE 158

ジャイロオーク 158 幅 スモーク

【税抜】¥15,353/ケース 【税込】¥16,888/ケース
【税抜】¥8,900/㎡ 【税込】¥9,790/㎡

仕様	床暖房対応 サンプル有
品番	GY-S158-IE-06
厚み×巾×長さ(mm)	15 × 158 × 乱尺
タイプ	三層
塗装	UV塗装
入り㎡/ケース	1.725 ㎡/ケース
特長	燻製加工を施したような、深みのある落ち着いたカラーです。 ブラッシング加工を施しています。

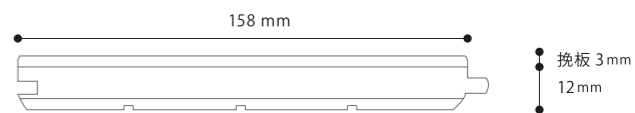
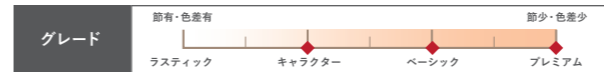



GYRO OAK 190 ジャイロオーク SMOKE スモーク 190 幅

GYRO OAK SMOKE 190

ジャイロオーク 190 幅 スモーク

【税抜】¥19,090/ケース 【税込】¥20,999/ケース

【税抜】¥9,200/㎡ 【税込】¥10,120/㎡

仕様	床暖房対応 サンプル有 受注生産
品番	GY-S190-IE-44
厚み×巾×長さ(mm)	15 × 190 × 乱尺
タイプ	三層
塗装	UV塗装
入り㎡/ケース	2.075 ㎡ / ケース
特長	部分ごとに濃淡のあるコントラストが印象的で、暗くなりすぎないスタイリッシュな雰囲気仕上がります。



三層・複合フローリング



GYRO OAK 125 ESPRESSO

ジャイロオーク
エスプレッソ
125幅

三層・複合フローリング



GYRO OAK ESPRESSO 125

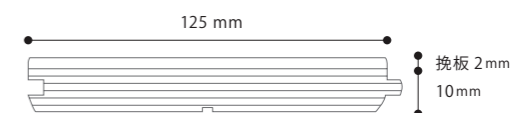

ジャイロオーク 125幅 エスプレッソ

【税抜】¥12,376/ケース 【税込】¥13,613/ケース

【税抜】¥6,800/㎡ 【税込】¥7,480/㎡

仕様	床暖房対応 サンプル有 在庫限定品
品番	GY-E125-IE-42
厚み×巾×長さ(mm)	12 × 125 × 乱尺
タイプ	複合
塗装	UV塗装
入り㎡/ケース	1.820㎡/ケース
特長	味わい深い個性的なグレイッシュブラウン。木の質感はそのまま、木目の主張を抑えた滑らかな仕上がりになっています。

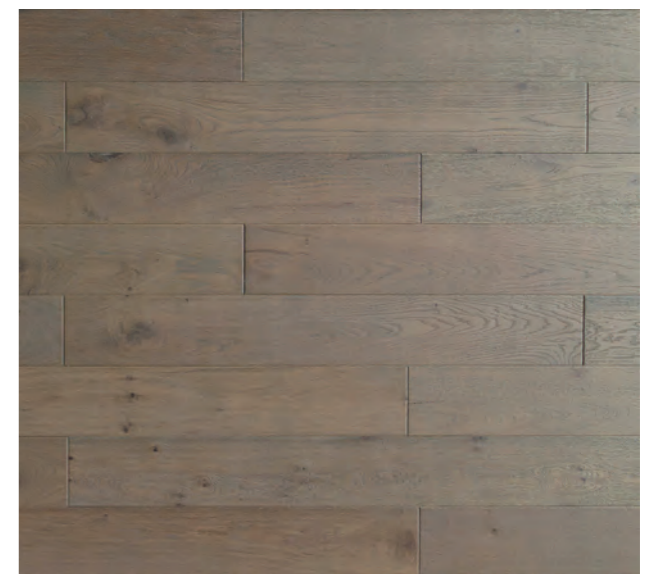

三層・複合フローリング

三層・複合フローリング

GYRO OAK 190 MOCHA

ジャイロオーク
モカ 190 幅

GYRO OAK MOCHA 190

ジャイロオーク 190 幅 モカ

【税抜】¥19,090/ケース 【税込】¥20,999/ケース
【税抜】¥9,200/㎡ 【税込】¥10,120/㎡

仕様	床暖房対応 サンプル有
品番	GY-M190-IE-09
厚み×巾×長さ(mm)	15 × 190 × 乱尺
タイプ	三層
塗装	オイル塗装
入り㎡/ケース	2.075 ㎡/ケース
特長	味わい深いダークトーンに、高級感のあるくすみを合わせた色合いの床材。表面にブラッシング加工を施しました。

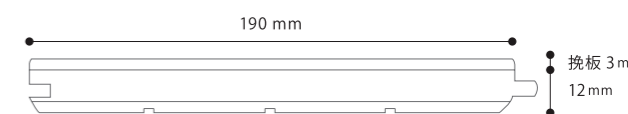

三層・複合フローリング



GYRO OAK 158 R GREY

ジャイロオーク
158幅
アールグレイ

三層・複合フローリング



GYRO OAK R GREY 158

ジャイロオーク 158幅 アールグレイ

【税抜】¥15,353/ケース 【税込】¥16,888/ケース
【税抜】¥8,900/㎡ 【税込】¥9,790/㎡

仕様	床暖房対応 サンプル有
品番	GY-RG158-IE-17
厚み×巾×長さ(mm)	15×158×乱尺
タイプ	三層
塗装	UV塗装
入り㎡/ケース	1.725㎡/ケース
特長	優しい木目と無機質なグレイが調和して生み出す高級感は一見無二のもの。個性的なグレイ色にこだわりました。

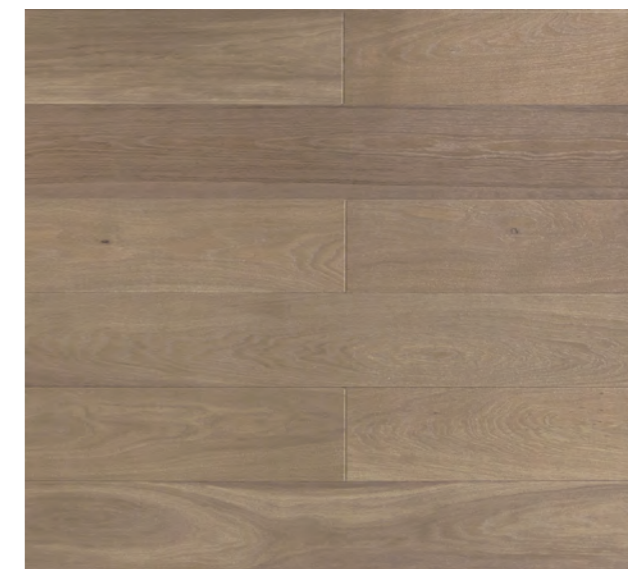

三層・複合フローリング



GYRO OAK 190 ジャイロオーク エスブレンド190幅 SBLEND

三層・複合フローリング



GYRO OAK S BLEND 190

ジャイロオーク 190幅 エスブレンド

〔税抜〕 ¥15,563/ケース

〔税込〕 ¥17,119/ケース

〔税抜〕 ¥7,500/㎡

〔税込〕 ¥8,250/㎡

仕様 床暖房対応 サンプル有 在庫限定品

品番 GY-SB190-IE-19

厚み×巾×長さ(mm) 15 × 190 × 乱尺

タイプ 三層

塗装 UV塗装

入り㎡/ケース 2.075 ㎡/ケース

特長 木本来が持つ自然の素材感そのままに、様々な色を混ぜ合わせた見ごたえのあるパッチワーク風に仕上げています。





GYRO OAK 240 MONSTER

ジャイロオーク
モンスター 240幅

GYRO OAK MONSTER 240

ジャイロオーク モンスター 240幅

【税抜】¥20,440/ケース 【税込】¥22,484/ケース
【税抜】¥11,700/㎡ 【税込】¥12,870/㎡

仕様	床暖房対応 サンプル有 受注生産
品番	GY-MN240-IE-18
厚み×巾×長さ(mm)	18×240×乱尺
タイプ	三層
塗装	UV塗装
入り㎡/ケース	1.747㎡/ケース
特長	モンスターの名に恥じない特大サイズの床材は、空間に ずっしりとした重量感を与えます。

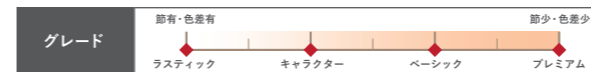
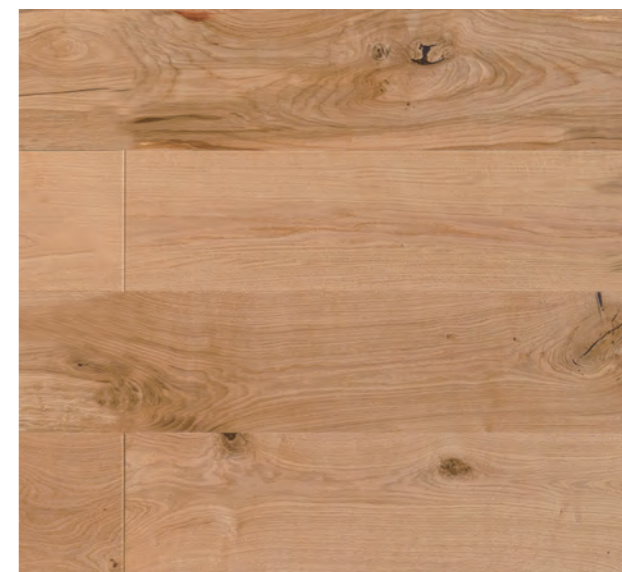
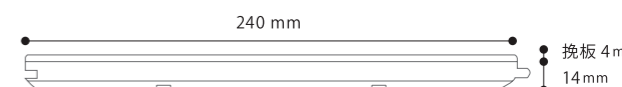

三層・複合フローリング



GYRO OAK 305 ジャイロオーク モンスター 305幅 MONSTER



三層・複合フローリング

GYRO OAK MONSTER 305

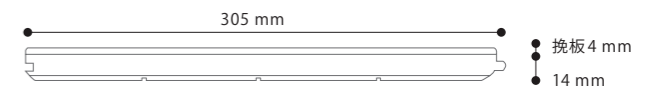

ジャイロオーク モンスター 305 幅

【税抜】 ¥30,636 / ケース 【税込】 ¥33,699 / ケース
【税抜】 ¥13,800 / m² 【税込】 ¥15,180 / m²

仕様	床暖房対応 サンプル有
品番	GY-MN305-IE-31-OPC
厚み×巾×長さ(mm)	18 × 305 × 1820(OPC)
タイプ	三層
塗装	UV塗装
入りm ² /ケース	2.220 m ² / ケース
特長	圧倒的な存在感を持つ幅 305mm の床材。住宅だけでなく店舗などに使用することで空間の雰囲気が見違えます。

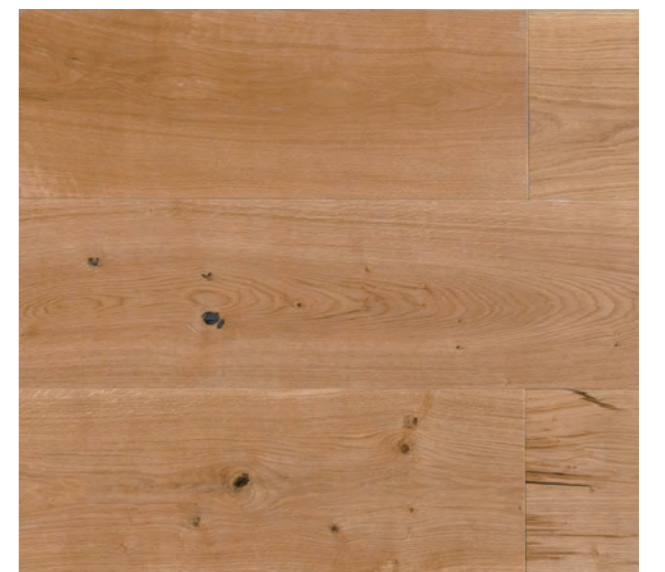



GYRO OAK CROSS

ジャイロオーク クロス

GYRO OAK CROSS

ジャイロオーククロス

【税抜】¥19,500/ケース

【税込】¥21,450/ケース

【税抜】¥13,000/㎡

【税込】¥14,300/㎡

仕様	床暖房対応 サンプル有 在庫限定品
品番	GY-CR250-IE-45
厚み×巾×長さ(mm)	15 × 250 × 500
タイプ	複合
塗装	UV塗装
入り㎡/ケース	1.50 ㎡ / ケース
特長	床材の交差で生まれるV字型の模様が美しいヘリンボーンを250mmの大判サイズに仕上げました。

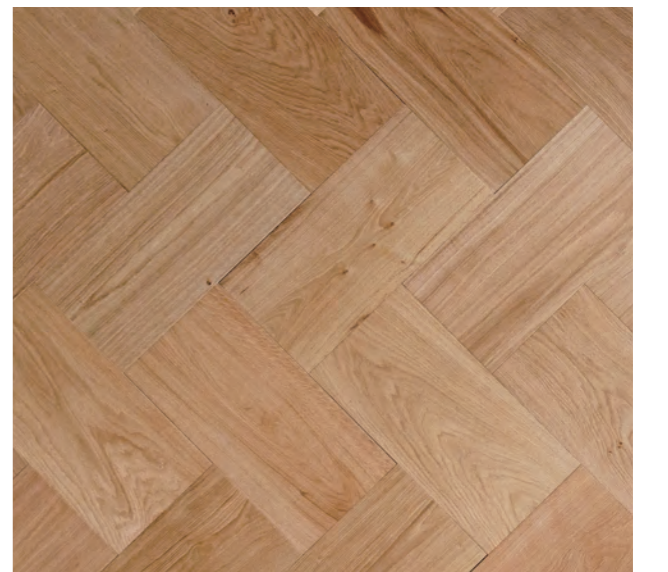
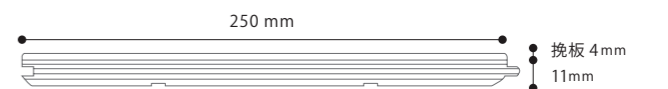



GYRO OAK FRENCH HERRING BONE

ジャイロオーク フレンチヘリンボーン



※写真はオイルクリア塗装を施しています

GYRO OAK FRENCH HERRINGBONE

ジャイロオーク フレンチヘリンボーン

〔税抜〕 ¥26,112 / ケース 〔税込〕 ¥28,723 / ケース

〔税抜〕 ¥12,800 / m² 〔税込〕 ¥14,080 / m²

仕様	塗装対応 <input checked="" type="checkbox"/> 床暖房対応 <input checked="" type="checkbox"/> サンプル有 <input checked="" type="checkbox"/>
品番	GYC-H305-IE-12
厚み×巾×長さ(mm)	15×305×1672 貼り60°
タイプ	三層
塗装	無塗装
入りm ² /ケース	2.04 m ² / ケース
特長	空間に奥行きを生む、スマートでモダンな佇まい。斜め60度のデザインはハンガリアンと呼ばれることもあります。

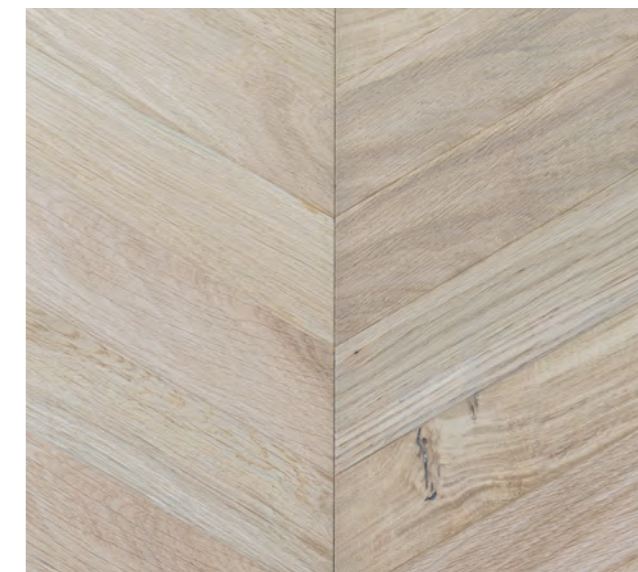
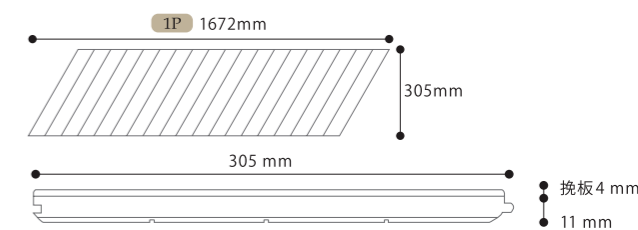



GYRO OAK SCHOOL PARQUET

ジャイロオーク スクールパーケット



※写真はオイルクリア塗装を施しています

GYRO OAK SCHOOL PARQUET

ジャイロオーク スクールパーケット

[税抜] ¥18,018/ケース [税込] ¥19,819/ケース
[税抜] ¥10,900/㎡ [税込] ¥11,990/㎡

仕様	塗装対応 床暖房対応 サンプル有
品番	GY-PQ330-IE-01
厚み×巾×長さ(mm)	15×303×1818
タイプ	複合
塗装	無塗装
入り㎡/ケース	1.653㎡/ケース
特長	バラエティ豊かな表情の材を組み合わせたパーケットフローリング。美しく規則性のある並びは広い空間にも最適です。

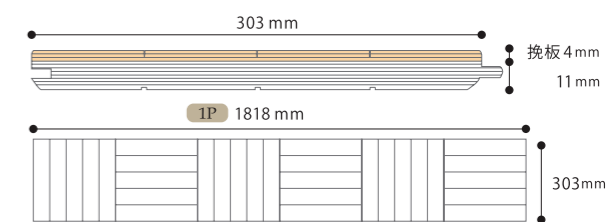

三層・複合フローリング



GYRO OAK SHARP

ジャイロオークシャープ



三層・複合フローリング

※写真はオイルクリア塗装を施しています

GYRO OAK SHARP

ジャイロオークシャープ

〔税抜〕 ¥15,875 / ケース 〔税込〕 ¥17,462 / ケース

〔税抜〕 ¥12,700 / m² 〔税込〕 ¥13,970 / m²

仕様	塗装対応 <input checked="" type="checkbox"/> 床暖房対応 <input checked="" type="checkbox"/> サンプル有 <input checked="" type="checkbox"/> 在庫限定品 <input checked="" type="checkbox"/>
品番	GY-SH560-IE-43
厚み×巾×長さ(mm)	15 × 560 × 560
タイプ	複合
塗装	無塗装
入りm ² /ケース	1.25 m ² / ケース
特長	20mm 幅を張り合わせた独特のパーケットフローリング。デザイン性の高さで一味違った空間に仕上がります。

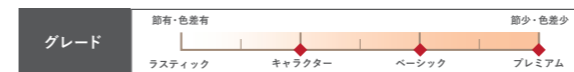
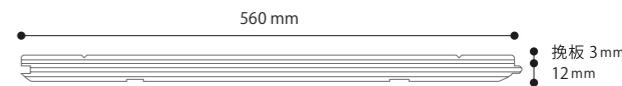
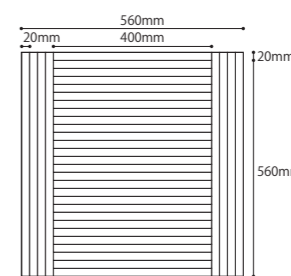

施工パターン P253 »

三層・複合フローリング



GYRO OAK PIANO

ジャイロオークピアノ



※写真はオイルクリア塗装を施しています

GYRO OAK PIANO

ジャイロオークピアノ

〔税抜〕 ¥17,932 / ケース 〔税込〕 ¥19,725 / ケース

〔税抜〕 ¥14,300 / m² 〔税込〕 ¥15,730 / m²

仕様	塗装対応 床暖房対応 サンプル有 在庫限定品
品番	GY-PI560-IE-47
厚み×巾×長さ(mm)	15 × 560 × 560
タイプ	複合
塗装	無塗装
入りm ² /ケース	1.254 m ² / ケース
特長	20mm 幅を張り合わせたパーケットフローリング。鍵盤を彷彿とさせるような木の連なりが高いデザイン性を演出します。



施工パターン P253 »

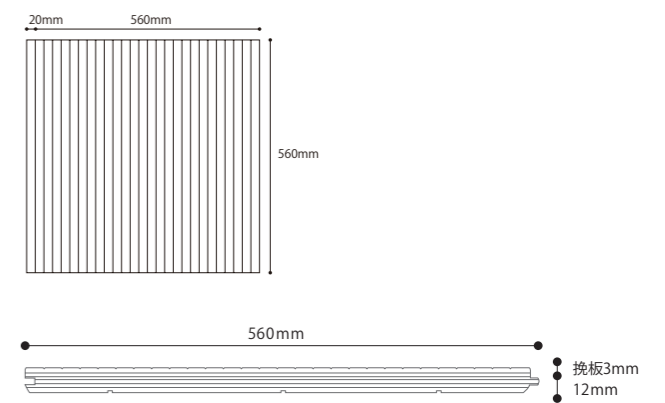



GYRO OAK 90 CRASH

ジャイロオーク
クラッシュ 90幅



GYRO OAK CRASH 90

ジャイロオーク 90幅 クラッシュ

【税抜】¥15,561/ケース 【税込】¥17,117/ケース
【税抜】¥9,100/㎡ 【税込】¥10,010/㎡

仕様	床暖房対応 サンプル有 在庫限定品
品番	GY-C90-IE-15
厚み×巾×長さ(mm)	15 × 90 × 乱尺
タイプ	三層
塗装	UV塗装
入り㎡/ケース	1.710㎡/ケース
特長	細かなブラッシング加工を施し、自然の質感を再現した床材。 どんな部屋の広さにも合わせやすい90幅サイズです。

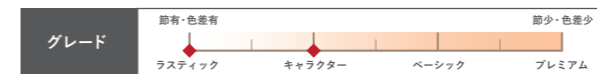
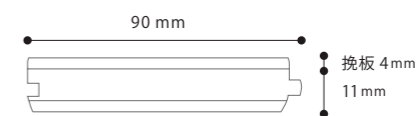



GYRO OAK 190 JUNK

ジャイロオーク
ジャンク 190幅



GYRO OAK JUNK 190

ジャイロオーク 190幅 ジャンク

【税抜】¥15,884/ケース 【税込】¥17,472/ケース
【税抜】¥8,800/㎡ 【税込】¥9,680/㎡

仕様 **塗装対応** **床暖房対応** **サンプル有** **在庫限定品**

品番 GY-J190-IE-14

厚み×巾×長さ(mm) 14・15・16×190×乱尺

タイプ 三層

塗装 無塗装

入り㎡/ケース 1.805㎡/ケース

特長 高低差をつけた粗材の表面に粗い研磨跡を残しました。
オークの固さを活かした大胆な床材です。

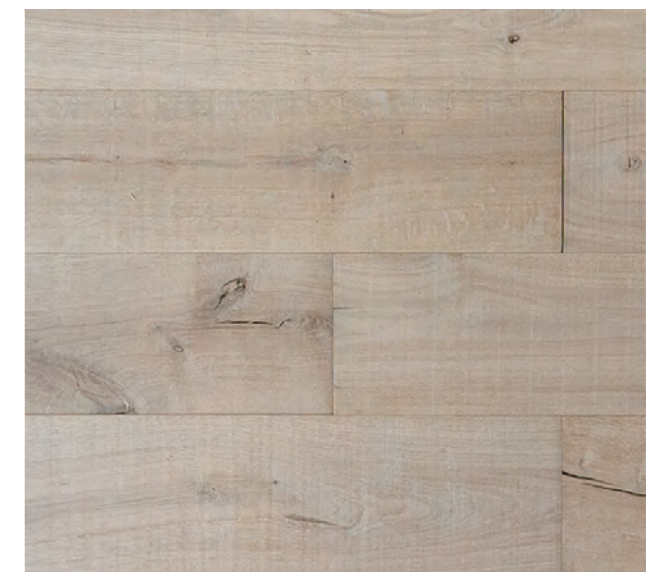



GYRO OAK 190 RUSTIC

ジャイロオーク
ラスティック190幅



GYRO OAK RUSTIC 190

ジャイロオーク 190幅 ラスティック

【税抜】¥24,043/ケース 【税込】¥26,447/ケース
【税抜】¥11,100/㎡ 【税込】¥12,210/㎡

仕様	床暖房対応 サンプル有
品番	GY-R190-IE-16
厚み×巾×長さ(mm)	15 × 190 × 乱尺
タイプ	三層
塗装	UV塗装
入り㎡/ケース	2.166 ㎡ / ケース
特長	無骨で純粋な粗さを残した趣ある仕上げの床材。木が持つ本来の表情をそのまま味わえるため、インパクトも十分です。

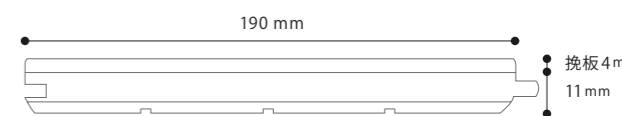

二層・複合フローリング



GYRO OAK ZOID

ジャイロオーク ゾイド



二層・複合フローリング

GYRO OAK ZOID

ジャイロオーク ゾイド

【税抜】¥15,820/ケース

【税込】¥17,402/ケース

【税抜】¥14,000/㎡

【税込】¥15,400/㎡

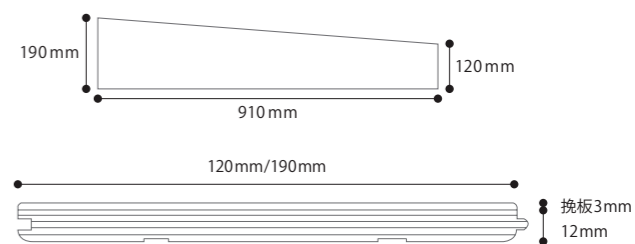

仕様	床暖房対応 サンプル有 在庫限定品
品番	GY-Z190-IE-48
厚み×巾×長さ(mm)	15 × 190/120 × 910
タイプ	複合
塗装	UV塗装
入り㎡/ケース	1.130 ㎡ / ケース
特長	2ピースを貼り合わせると長方形になり、リズム感のある床に仕上がります。型にはまらないデザインがお好みの方におすすめ。



施工パターン P254 »



LANCE OAK

ランスオーク

突板0.6mmの複合フローリングシリーズ。

コストカット・木の質感の維持を兼ね揃え、節が無く綺麗に整った美しさを持ちます。

厚み10mmもラインナップに含むため、リフォーム、リノベーションにも採用いただけます。

天然木の床を楽しめるリーズナブルなフローリングです。





LANCE OAK
165 ランスオーク
クリア 165 幅
CLEAR



LANCE OAK CLEAR 165

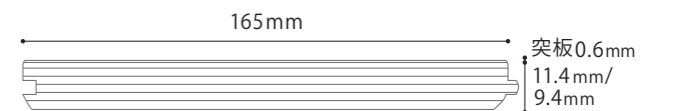

ランスオーク 165 幅 クリア

12mm	【税抜】¥13,939/ケース	【税込】¥15,332/ケース
	【税抜】¥4,840/㎡	【税込】¥4,400/㎡
10mm	【税抜】¥12,987/ケース	【税込】¥14,285/ケース
	【税抜】¥4,099/㎡	【税込】¥4,508/㎡

仕様	床暖房対応 サンプル有
品番	[12mm] LA-C165-12-IE-50 [10mm] LA-C165-10-IE-49
厚み×巾×長さ(mm)	12×165×1200/10×165×1200 ※
タイプ	複合
塗装	UV塗装
入り㎡/ケース	3.168㎡/ケース
特長	表面の単板 0.6mm と、複合フローリングの構造で無垢と遜色のない質感ながらコストカットを実現しました。

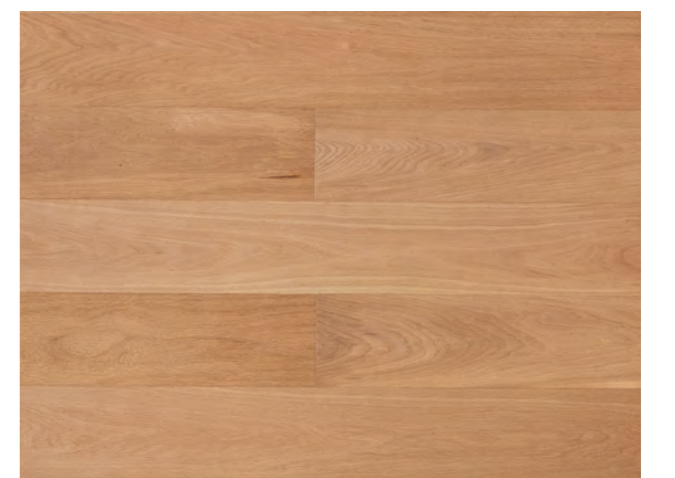

※原材料・生産過程の都合上、梱包枚数 16 枚のうち 1～2 枚は乱尺仕様となります。必ず仮並べを行い、バランスを確認したうえで施工をお願いいたします。



LANCE OAK 165 ランスオーク ラテ 165 幅 LATTE



LANCE OAK LATTE 165

ランスオーク 165 幅 ラテ

【税抜】¥13,939/ケース 【税込】¥15,332/ケース
【税抜】¥4,400/㎡ 【税込】¥4,840/㎡

仕様	床暖房対応 サンプル有
品番	LA-L165-12-IE-52
厚み×巾×長さ(mm)	12×165×1200 ※
タイプ	複合
塗装	UV塗装
入り㎡/ケース	3.168 ㎡/ケース
特長	優しくやわらかな印象のペールトーンカラーで上品さを演出し、空間をバツと明るく彩ります。

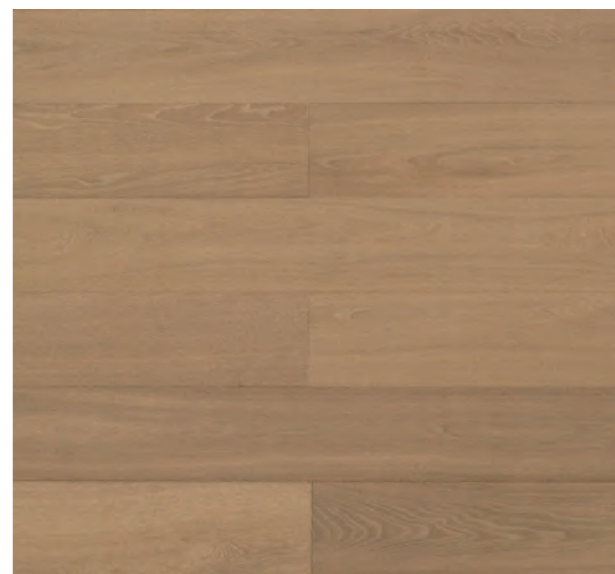

※原材料・生産過程の都合上、梱包枚数 16 枚のうち 1 枚が乱尺仕様となる場合がございます。必ず仮並べを行い、バランスを確認したうえで施工をお願いいたします。

フローリング三層・複合



LANCE OAK 165 ランスオーク SMOKE スモーク 165 幅

フローリング三層・複合



LANCE OAK SMOKE 165

ランスオーク 165 幅 スモーク

【税抜】¥13,939/ケース

【税込】¥15,332/ケース

【税抜】¥4,400/㎡

【税込】¥4,840/㎡

仕様	床暖房対応 サンプル有
品番	LA-S165-12-IE-51
厚み×巾×長さ(mm)	12×165×1200 ※
タイプ	複合
塗装	UV塗装
入り㎡/ケース	3.168 ㎡/ケース
特長	深みあるブラウンと木目の豊かな表情が空間に重厚感ある雰囲気を与えます。シックなスタイルにも合わせやすい床です。



※原材料・生産過程の都合上、梱包枚数 16 枚のうち 1 枚が乱尺仕様となる場合がございます。必ず仮並べを行い、バランスを確認したうえで施工をお願いいたします。

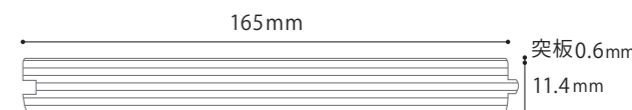



LANCE OAK 165 ランスオーク 無塗装

LANCE OAK 165 無塗装

ランスオーク 165 幅 無塗装

【税抜】¥13,020/ケース

【税込】¥14,322/ケース

【税抜】¥4,110/㎡

【税込】¥4,521/㎡

仕様	床暖房対応 サンプル有
品番	LA-M165-12-IE-53
厚み×巾×長さ(mm)	12×165×1200
タイプ	複合
塗装	無塗装
入り㎡/ケース	3.168㎡/ケース
特長	お好きなカラー、仕上がりでお楽しみいただける無塗装品はコーディネートを選択肢をさらに広げます。

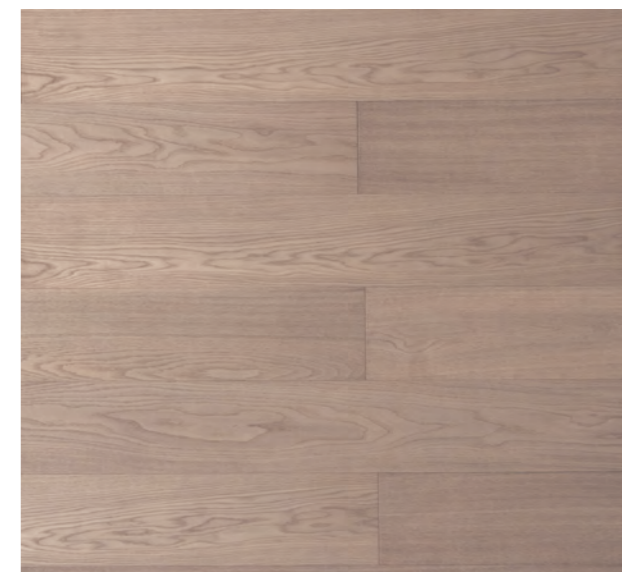
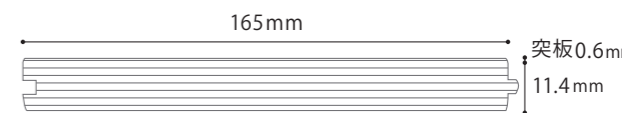



LUSH WALNUT

ラッシュウォルナット

チョコレート色の濃淡がクラシックな印象を与えるウォルナットは、クラシカルにもモダンにも合わせやすい落ち着いた色味が特徴。最高級の銘木の呼び名に恥じない重厚感と大人の雰囲気兼ねそろえた使いやすい木材です。





LUSH WALNUT 125

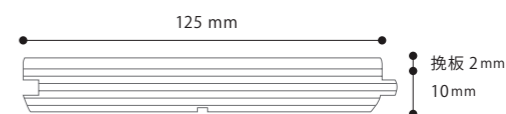

ラッシュウォルナット 125 幅

【税抜】¥16,562/ケース 【税込】¥18,218/ケース
【税抜】¥9,100/㎡ 【税込】¥10,010/㎡

仕様	床暖房対応 サンプル有
品番	LW-UV125-IE-29
厚み×巾×長さ(mm)	12 × 125 × 910・1820
タイプ	複合
塗装	UV塗装
入り㎡/ケース	1.820 ㎡/ケース
特長	大人心をくすぐる魅惑のマーブル。クラシカルにもモダンにも合わせやすい落ち着いた色味が特徴。

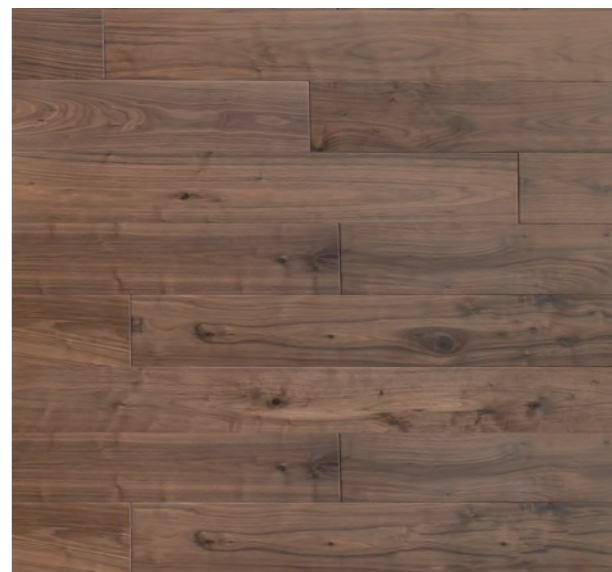

LUSH WALNUT 125

ラッシュウォルナット 125 幅

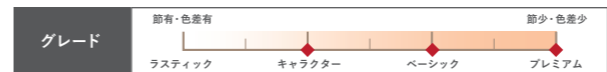



LUSH WALNUT 190

ラッシュウォルナット 190幅



LUSH WALNUT 190

ラッシュウォルナット 190幅

【税抜】¥26,975/ケース 【税込】¥29,672/ケース
【税抜】¥13,000/㎡ 【税込】¥14,300/㎡

仕様	床暖房対応 サンプル有
品番	LW-UV190-IE-30
厚み×巾×長さ(mm)	15 × 190 × 910・1820
タイプ	三層
塗装	UV塗装
入り㎡/ケース	2.075 ㎡/ケース
特長	最高級の銘木の呼び名に恥じない重厚感と大人の雰囲気 兼ねそろえた使いやすい木材です。

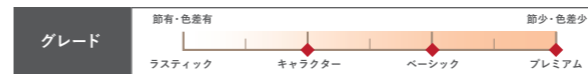
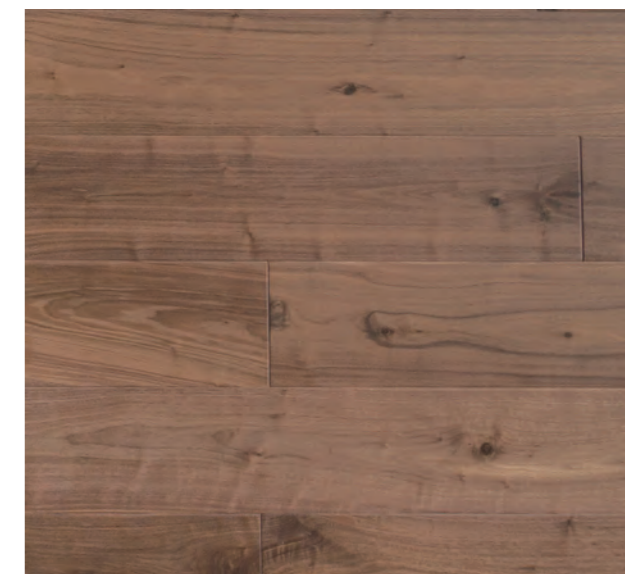

AMBER TEAK

アンバーチーク

貴重な木材とされ、世界三大銘木と呼ばれているチーク材。しっとりなめらかな質感と、チーク材の持つ深い色味やコントラスト、使い込むほどに増す飴色の艶感が優美な重厚感を演出。気品と高級感溢れる雰囲気です。





AMBER TEAK 120

アンバーチーク
120幅



AMBER TEAK 120

アンバーチーク120幅

【税抜】¥18,209/ケース 【税込】¥20,029/ケース
【税抜】¥13,900/㎡ 【税込】¥15,290/㎡

仕様	床暖房対応 サンプル有
品番	TF-U1820-UV-IE-46
厚み×巾×長さ(mm)	15×120×乱尺
タイプ	複合
塗装	UV塗装
入り㎡/ケース	1.310㎡/ケース
特長	優美な重厚感を演出するチークの複合フローリング。しっとりなめらかな質感と深い色味のコントラストが魅力的。

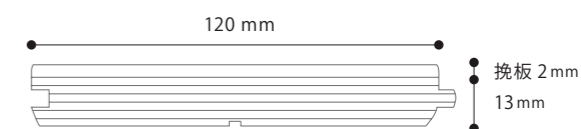

三層・複合フローリング



AMBER TEAK SCHOOL PARQUET

アンバーチーク スクールパーケット



三層・複合フローリング

AMBER TEAK SCHOOL PARQUET

アンバーチーク スクールパーケット

【税抜】¥22,811/ケース 【税込】¥25,092/ケース
【税抜】¥13,800/㎡ 【税込】¥15,180/㎡

仕様	床暖房対応 サンプル有
品番	TF-PQ303-UV-IE-47
厚み×巾×長さ(mm)	15×303×1818
タイプ	複合
塗装	UV塗装
入り㎡/ケース	1.653㎡/ケース
特長	滑らかな肌触りと濃褐色の色幅が美しいチーク。連結タイプのため手間をかけずにひと味違った空間が楽しめます。

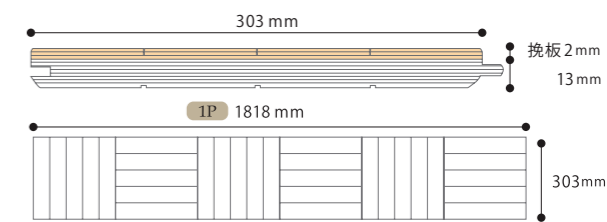



FRENCH ZELKOVA

フレンチゼルコバ

よどみがなく流れるような美しい木目を持つケヤキ。
塗装を施し、美しく端正な白に仕上げられた床材は空間を明るく見せ高級感もプラスします。





FRENCH ZELKOVA 158

フレンチゼルコバ 158幅



FRENCH ZELKOVA 158

フレンチゼルコバ 158幅

[税抜] ¥18,821/ケース [税込] ¥10,450/ケース
[税抜] ¥17,110/㎡ [税込] ¥9,500/㎡

仕様	床暖房対応 サンプル有
品番	GY-FZ158-IE-49
厚み×巾×長さ(mm)	15 × 158 × 乱尺
タイプ	三層
塗装	UV塗装
入り㎡/ケース	1.801 ㎡/ケース
特長	UV 塗装を施した樺の床材。 部屋を明るく、開放感のある印象へと導きます。

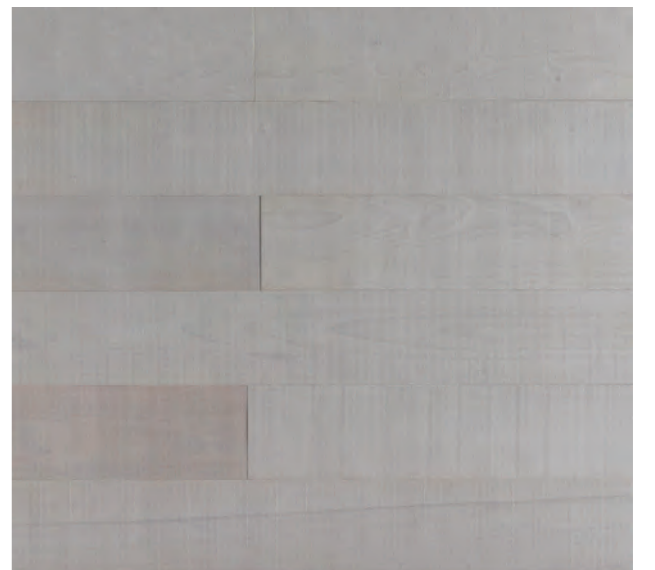
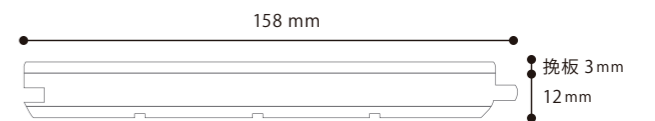



無垢フローリング

経年変化で増す“味わい”

天然木 100%、他の木材を混ぜずに無垢材のみを使用した床材です。自然塗料仕上げのものは天然木独特の芳香が漂います。木そのものの風合いや温もり、また、経年変化により長い時間をかけて味わい深さを増し、すこしずつ変わりゆく表情を楽しむこともできます。定期的なメンテナンスが必要になりますが、他の素材には出せない独特の色・ツヤは無垢材ならではのものです。

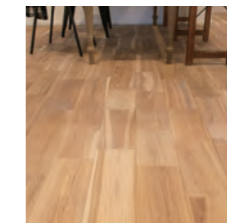

天然木の質感を感じる

複合フローリングと違い、1つの木材のみで構成された無垢フローリングは足裏で触れたときの感触が別格。木の種類による硬さや柔らかさの違いを余すところなく味わえます。



心地よい暮らし作り

木材のもつ調湿作用は、空気が乾燥しているときは木材の中にため込んだ水分を放出し、逆に湿度が高い時は空気中の水分を吸収する働きのこと。これによりジメジメする梅雨の時期や乾燥する冬でも一定の湿度を保ち、部屋の快適性を自然の力で整えます。



愛情をもって永く育てていく

無垢材は柔らかく傷つきやすい、割れや反りが起こりやすく汚れがつきやすいなどのデメリットもあります。定期的なメンテナンスは必要ですが、欠かさずお手入れをすることで使い込むほどに味が深まる独特の風合いは他の素材には出せない唯一のものです。

無垢木材の選び方

天然木は樹種によって色味や木目が異なります。好みに合った木材で理想の空間作りをお楽しみください。

色味 / 木本来が持つ色味のバリエーションは様々。塗装前でも大きな違いがあります。

[中間色] オーク

[濃いめ] チーク

堅さ / 柔らかい木は足腰にやさしく、堅い木は傷に強い特徴をそれぞれ持っています。

[普通] チーク

[強い] オーク

木目 / 木目によって空間の雰囲気は大きく左右されます。木目がはっきりとしたものは木が主張された空間、木目がおとなしいものは落ち着いた空間の印象が変化します。

[木目がはっきりした材] オーク、チーク



TEAK
90 チーク
ユニ 90 幅



TEAK 90

チーク ユニ 90 幅

〔税抜〕 ¥19,680 / ケース

〔税込〕 ¥21,648 / ケース

〔税抜〕 ¥12,000 / m²

〔税込〕 ¥13,200 / m²

仕様	サンプル有
品番	ADT-U90-OK
厚み×巾×長さ (mm)	12 × 90 × 1820
タイプ	無垢
塗装	オイルクリア塗装品
入りm ² /ケース	1.64 m ² / ケース
特長	世界3大銘木の一つに数えられる、世界中で人気を誇る木材。 経年変化により深く味わい深い色合いに変化していきます。

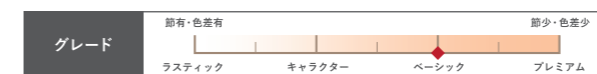



OAK UNI 150

オークユニ 150 幅

※写真はフローリングに塗装を施しています



OAK UNI 150

オーク ユニ ラスティック 150 幅

〔税抜〕 ¥14,251 / ケース 〔税込〕 ¥15,676 / ケース
〔税抜〕 ¥8,700 / m² 〔税込〕 ¥9,570 / m²

仕様	塗装対応 サンプル有
品番	OAKR-U150-BC-M
厚み×巾×長さ (mm)	15 × 150 × 1820
タイプ	無垢
塗装	無塗装
入りm ² /ケース	1.638 m ² / ケース
特長	優れた耐久性と重厚感ある木材です。古くから世界各地で愛されており、床板や家具など幅広い用途で使われています。





OAK 乱尺 150

オーク 150 幅

※写真はフローリングに塗装を施しています

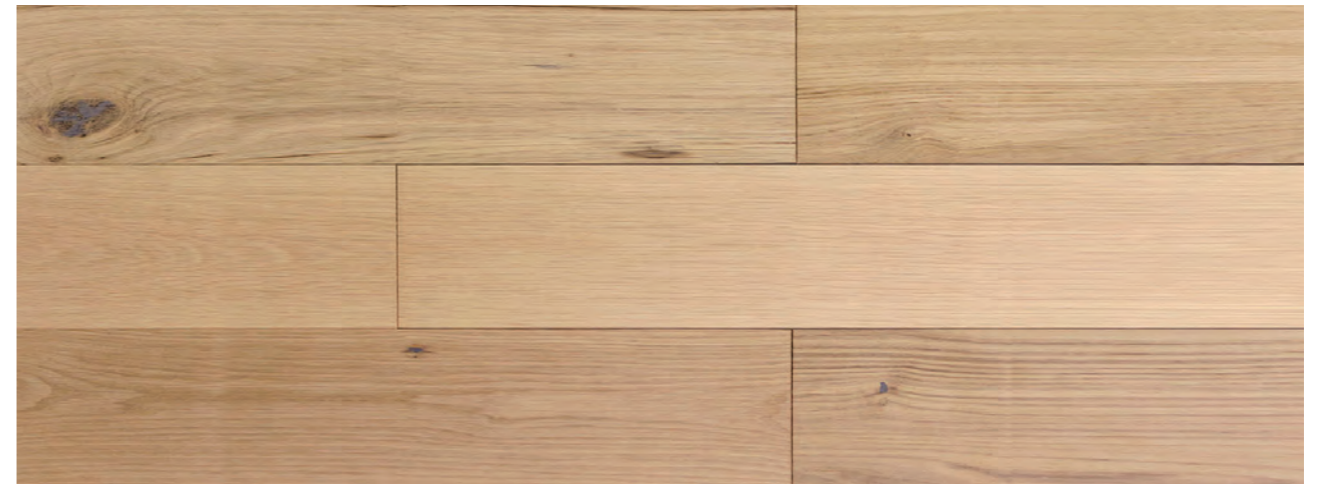

OAK 150 乱尺

オーク 乱尺 ラスティック 150 幅

〔税抜〕 ¥13,770 / ケース 〔税込〕 ¥15,147 / ケース
〔税抜〕 ¥8,500 / m² 〔税込〕 ¥9,350 / m²

仕様	塗装対応 サンプル有
品番	OAKR-R150-R-M
厚み×巾×長さ (mm)	15 × 150 × 乱尺
タイプ	無垢
塗装	無塗装
入りm ² /ケース	1.62 m ² / ケース
特長	人気のオーク材の乱尺貼りです。隣り合う材の色味の違いや様々な表情をより一層見た目で感じ、お楽しみいただけます。



内装建材

ELEMENT

上框	126
窓枠	130
笠木〔大壁用・薄壁用〕	132
階段〔オーク〕	136
階段〔ウォルナット〕	138
階段〔アッシュ〕	140
ウッドパネル〔オーク / 複合〕	142
湾曲リブパネル〔オーク〕	144
ウッドパネル〔ウォルナット / 複合〕	146
ウッドパネル〔ジャイロレッドシダー / 複合〕	148
ウッドボード 縦	150
ウッドボード ヘリンボーン	152
ウッドボード ワンピース	156
カウンター天板	158
壁付棚 becco	160
アイアン脚	162
ランマ窓	166

グレード



カタログ表記について

◆で示しているグレードが1ケース内に含まれています。

プレミアム (Aグレード)	節や辺材、変色部分を選別して取り除いたグレードです。
ベーシック (Bグレード)	キャラクターよりも節や色差が少なく、辺材が含まれるものです。
キャラクター (Cグレード)	小さな節やかすり傷、色差がみられるグレードです。辺材を含みます。
ラストィック (Dグレード)	大きな節や色差などがあるグレードです。節などの補修なども多くあります。

別途塗装品について

塗装対応 左記のアイコンが記載されている商品は、下記種類より別途塗装が選べいただけます。

※塗装品の納期につきましては、ご注文をいただいてから国内工場にて塗装いたしますので、約2週間程度かかります。
※別途塗装オプション価格が必要となります。価格は商品ごとに異なります。

塗装品名

オイルクリア塗装

ウレタンクリア塗装 (150% 消し)

自然塗料 (指定カラー 8色)



ウレタン着色塗装 (150% 消し) (指定カラー 1色)



エスプレッソ

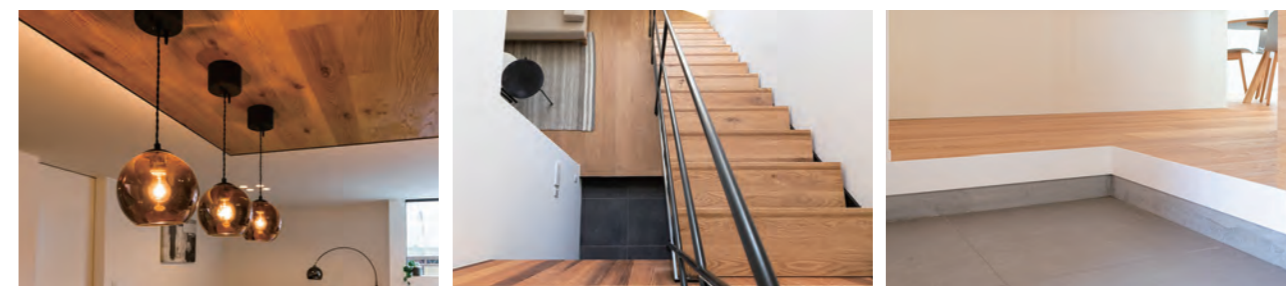



家の微差は細部に宿る

インテリアをより一層美しくするためには、細部にまでこだわるのが大切です。ie-monでは、内装建材など各部材をひとつひとつ家具のようなこだわりを持って作っています。あまり普段は気にして見ることがない階段材や部材の仕上げにこだわることで、インテリアをワンランク上のグレードに引き上げることができます。

内装
建材



内装建材の種類

住まいや空間の細部を彩る内装建材。

ie-mon では床材や家具・インテリアに合わせた内装建材を多く取り揃え、トータルコーディネートをご提案しています。

内装建材

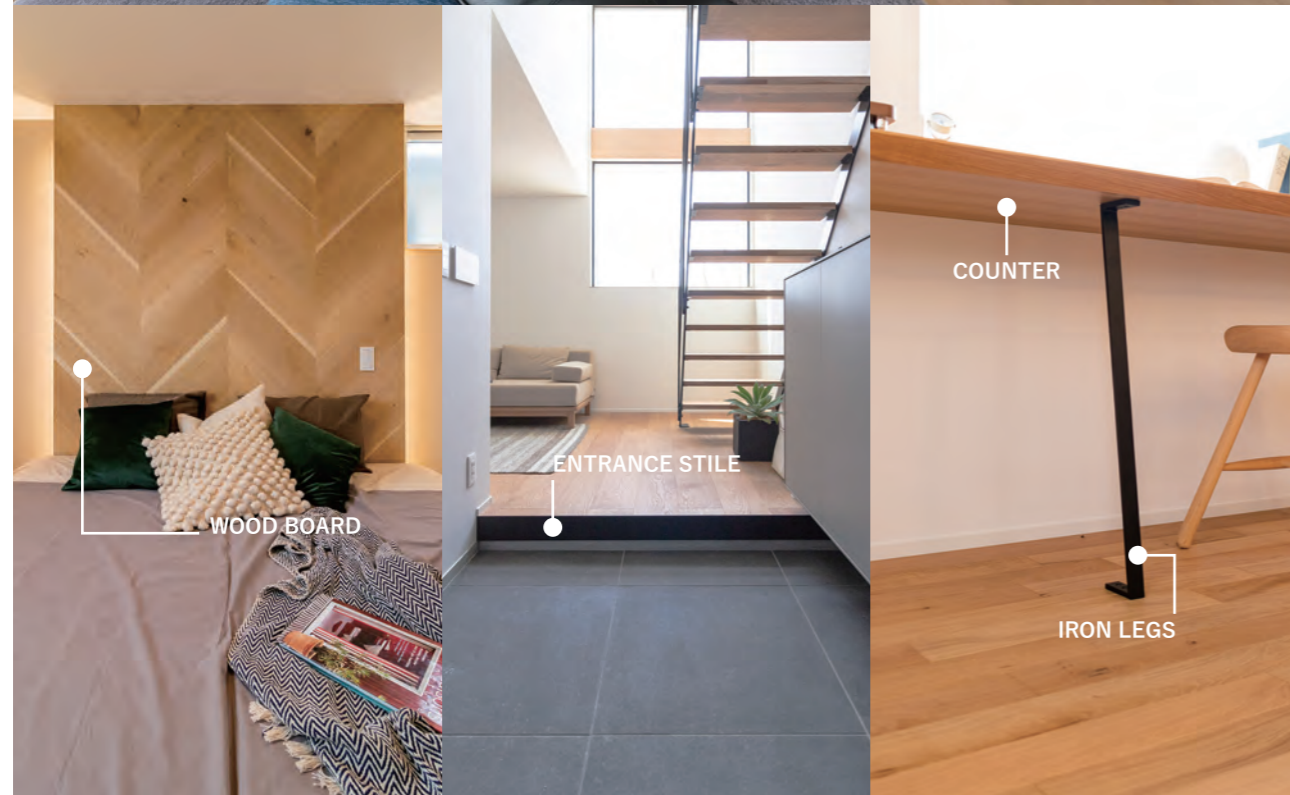
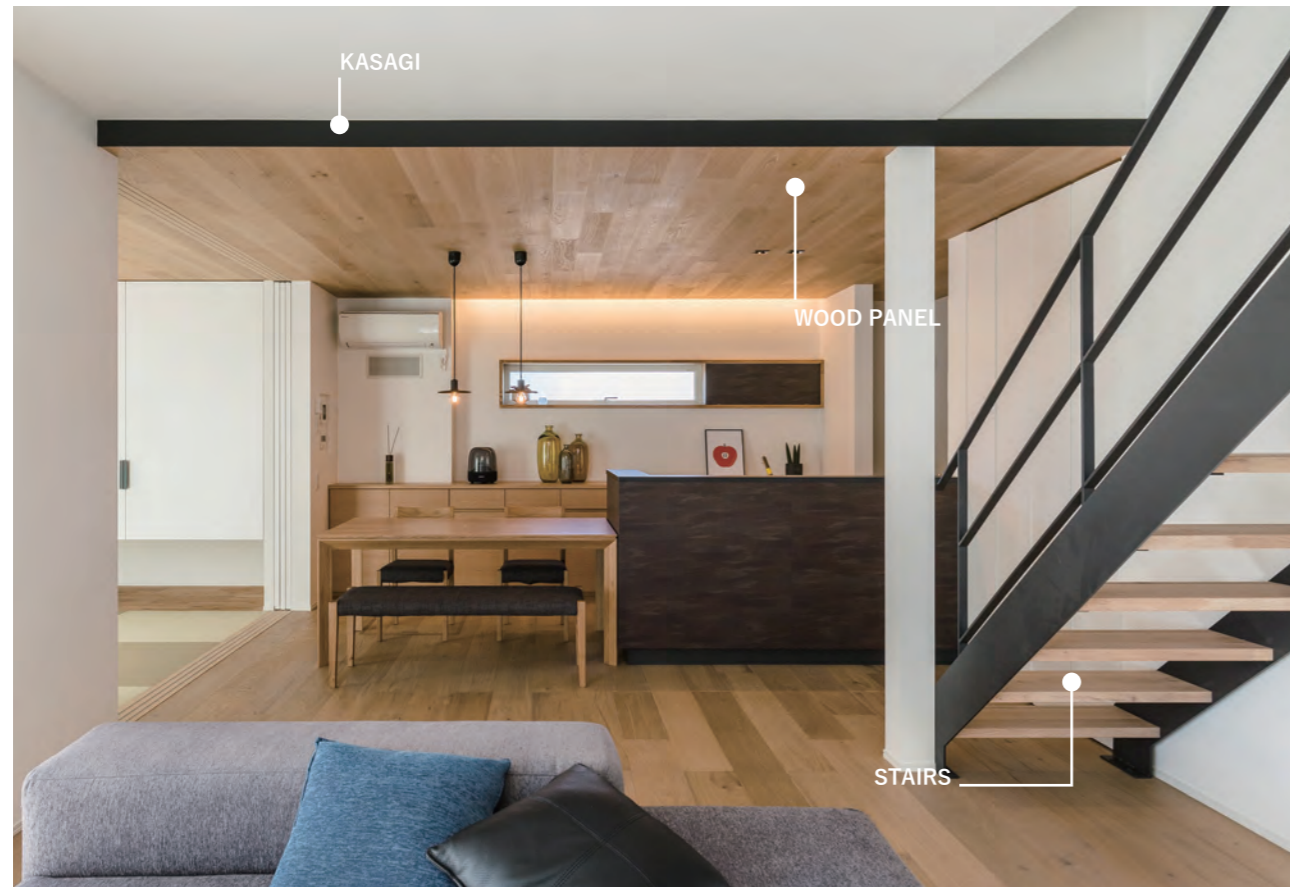

上框



上框は玄関や勝手口などの段差がある個所で主に土間から床に上がる部分のこと。室内の床材・床下地などの切断面を隠す役割を果たしています。

笠木〔薄壁用・大壁用〕



階段の手すり状の壁の上部や腰壁の上部に取付ける部材のこと。壁の厚みに応じて薄壁用、大壁用の2種類のサイズからお選びいただけます。

ウッドパネル



自然素材の表情や素材感で壁や天井などを飾るパネル材です。天然木だからこそ実現できるワンランク上の空間を演出します。

カウンター天板



天然木を活かしたカウンター材。キッチンや洗面、書斎等のスタディスペース他、使い方次第であらゆる場所に採用いただけます。ie-mon オリジナルのアイアン脚と合わせての施工もおすすめ。

窓枠



サッシを納めるための部屋内側の枠のこと。インテリアをすっきりと魅せるため、ie-mon の窓枠は三方に窓枠を設けない下枠だけの仕様となっています。

階段



2階建て以上のお住まいには必ずある階段。樹種ごとに4種類の形をご用意してあるので、床と同じ材でのコーディネートと様々なパターンの階段での使用が可能です。

ウッドボード

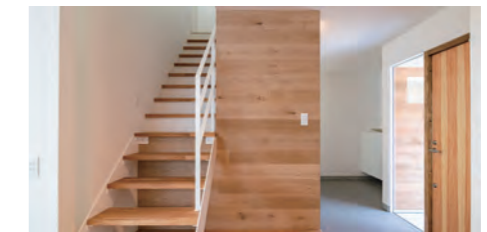

1枚ずつの施工が大変なウッドパネルを大判のボード形状にした商品です。空間の一部にのみ意匠的に活用したり、トイレの造作収納など、様々な部分に採用いただけます。

アイアン脚



カウンター天板やテーブル天板と組み合わせてお使いいただけるシンプルなアイアン脚。樹種や形状を問わず幅広いパターンにお使いいただけます。DIYでの利用にも最適です。

内装建材

上框

玄関土間とホールの境目に使用する上框。玄関框とも言われています。玄関の顔となる部分の見付を薄くすっきりと見せることで、全体の印象がシャープにまとまります。

内装建材



内装建材



■オーク【無垢】
塗装対応 サンプル

[税抜] ¥22,200/ケース
[税込] ¥24,420/ケース

品番	OAK-AG100-M
厚み×巾×長さ(mm)	6(26)×100×2000
塗装	無塗装
入り数/ケース	2本



■オーク【複合】
塗装対応 サンプル 在庫限定

[税抜] ¥12,000/ケース
[税込] ¥13,200/ケース

品番	OAK-AG100-FG
厚み×巾×長さ(mm)	6(30)×100×2000
塗装	無塗装
入り数/ケース	2本



■パイン【無垢】
塗装対応 サンプル 在庫限定

[税抜] ¥6,400/ケース
[税込] ¥7,040/ケース

品番	BRP-AG100-M
厚み×巾×長さ(mm)	6(30)×100×2000
塗装	無塗装
入り数/ケース	2本

■断面図(オーク【無垢】)

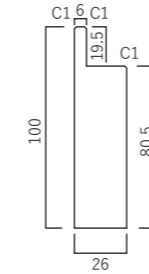

■断面図(オーク【複合】)

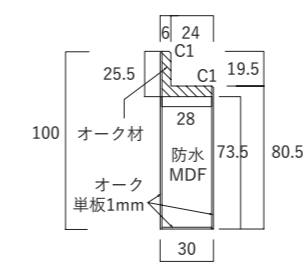

■断面図(パイン)

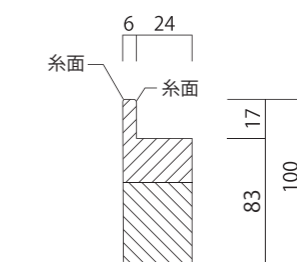

■塗装オプション(共通)

塗装種類	オプション価格/ケース
オイルクリア塗装	¥1,333 [税込¥1,466]
オイル着色塗装	¥1,333 [税込¥1,466]
ウレタンクリア塗装	¥1,600 [税込¥1,760]
ウレタン着色塗装	¥2,000 [税込¥2,200]

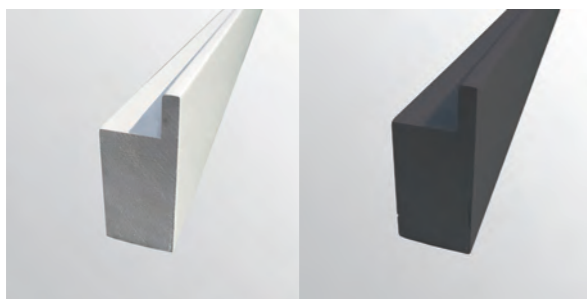

■ウレタン着色塗装 [白/黒] サンプル

[税抜] ¥11,600/ケース

[税込] ¥12,760/ケース

品番	[白]BUP-AG100-UW / [黒]BUP-AG100-UB
厚み×巾×長さ(mm)	6(30)×100×2000
塗装	ウレタン塗装
入り数/ケース	2本

■断面図 (ウレタン着色塗装)

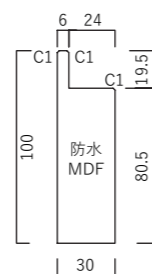

■スチール [W800/W1255/W1710]

W800 [税抜] ¥18,500/ケース

[税込] ¥20,350/ケース

W1255 [税抜] ¥25,000/ケース

[税込] ¥27,500/ケース

W1710 [税抜] ¥29,800/ケース

[税込] ¥32,780/ケース

品番	[W800]BST-AG800-B
	[W1255]BST-AG1255-B
	[W1710]BST-AG1710-B
厚み×巾×長さ(mm)	3×139×800・1255・1710
材質	スチール (黒)
入り数/ケース	2本

■断面図 (スチール)

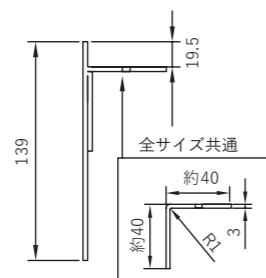

■平面図 (スチール)

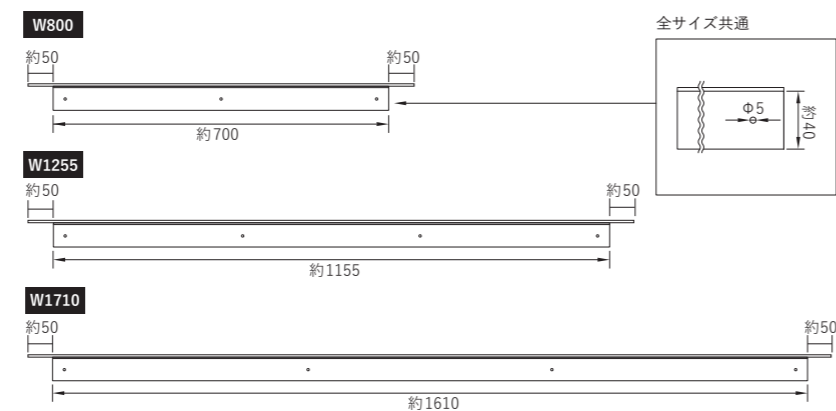

スチール

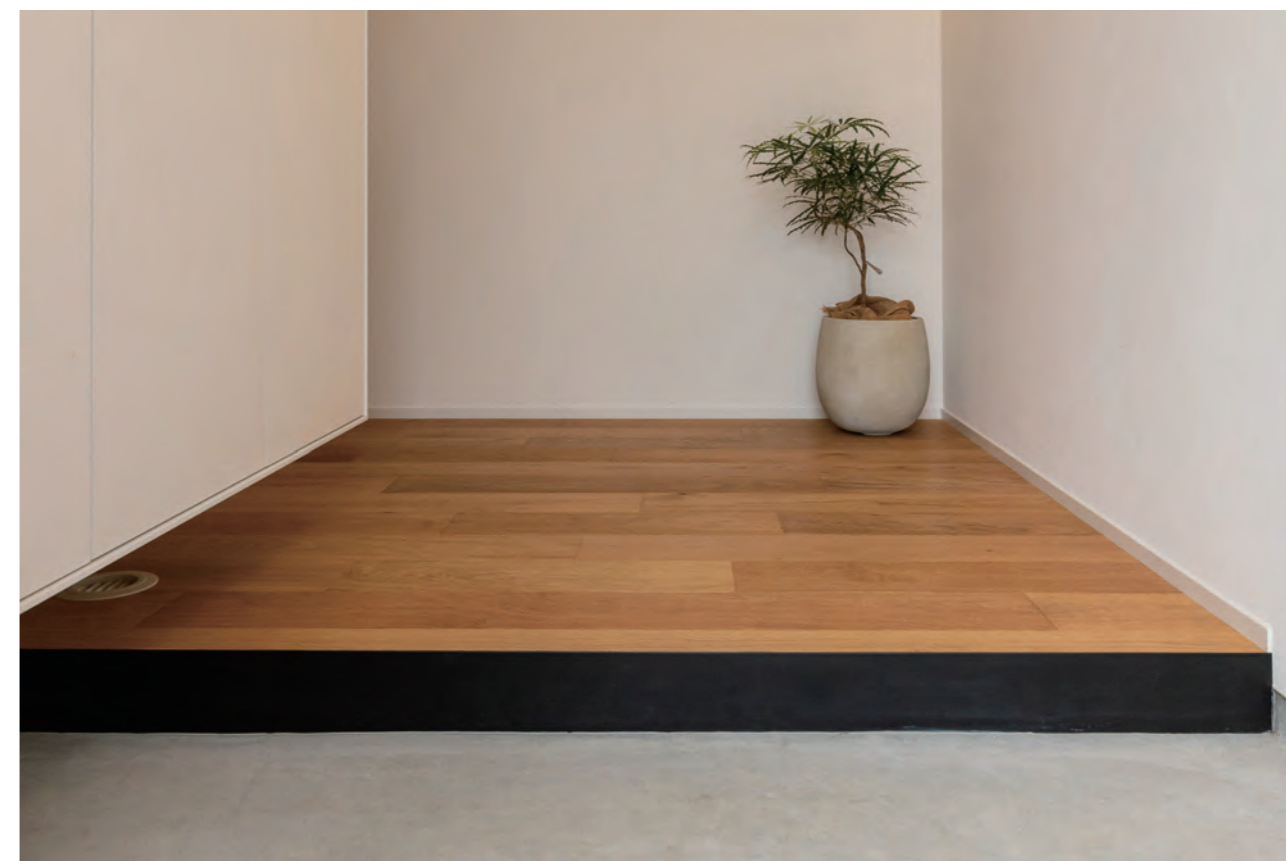

窓枠

窓周りをスマートにすっきりと見せる窓枠。
景色の邪魔をせず違和感なく馴染む薄さに仕上げました。

内装
建材



【オーク【複合】

塗装
対応 サンプル

〔税抜〕 ¥34,000/ケース

〔税込〕 ¥37,400/ケース

品番	BOAK-WF169-M
厚み×巾×長さ(mm)	6(20)×169×2100
塗装	無塗装
入り数/ケース	4本

■断面図【オーク】

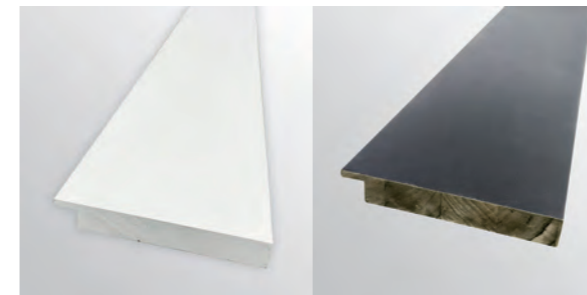
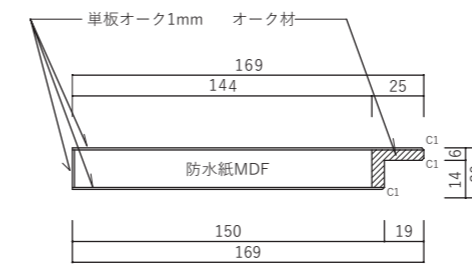

【ウレタン着色塗装【白/黒】

塗装
対応 サンプル

〔税抜〕 ¥30,000/ケース

〔税込〕 ¥33,000/ケース

品番	[白]BRP-WF169-UW / [黒]BRP-WF169-UB
厚み×巾×長さ(mm)	6(21)×169×2100
塗装	ウレタン塗装
入り数/ケース	4本

■断面図【ウレタン着色塗装】



内装
建材



【パイン【無垢】

塗装
対応 サンプル

〔税抜〕 ¥21,100/ケース

〔税込〕 ¥23,210/ケース

品番	BRP-WF169-M
厚み×巾×長さ(mm)	6(20)×169×2100
塗装	無塗装
入り数/ケース	4本

■断面図【パイン】

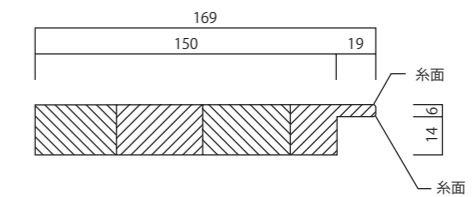

■塗装オプション【共通】

塗装種類	オプション価格/ケース
オイルクリア塗装	¥5,231 [税込¥5,754]
オイル着色塗装	¥5,231 [税込¥5,754]
ウレタンクリア塗装	¥6,600 [税込¥7,260]
ウレタン着色塗装	¥8,400 [税込¥9,240]

笠木

手摺や腰壁の最上部に施工する仕上げ材です。木材の素材感を生かした構造で、触り心地の良い仕上がりになっています。スマートな見た目はモダンデザインやシンプルな空間とも相性がぴったりです。

内装建材



大壁用笠木



【オーク【複合】】

[税抜] ¥25,100/ケース
[税込] ¥27,610/ケース

品番	BOAK-K144-FG
厚み×巾×長さ(mm)	6(22・25)×144×2950
塗装	無塗装
入り数/ケース	2本

※厚み22mmと25mm仕様の2種類となります。仕様はお選びいただけません。

■断面図(オーク【複合】)

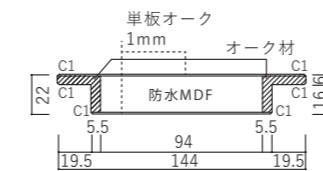

※厚み25mm仕様の場合、厚みは6/19mmとなります。



【オーク【無垢】】

[税抜] ¥33,300/ケース
[税込] ¥36,630/ケース

品番	BOAK-K144-M
厚み×巾×長さ(mm)	6(20)×144×2950
塗装	無塗装
入り数/ケース	2本

■断面図(オーク【無垢】・レッドオーク)

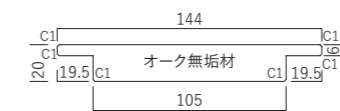

【パイン【無垢】】

W2950 [税抜] ¥15,800/ケース
[税込] ¥17,380/ケース

W2400 [税抜] ¥14,000/ケース
[税込] ¥15,400/ケース

品番	[W2950]BRP-K144-M [W2400]BRP-K144-2400-M
厚み×巾×長さ(mm)	[W2950]6(20・25)×144×2950 [W2400]6(20)×144×2400
塗装	無塗装
入り数/ケース	2本

※W2950は厚み20mmと25mm仕様の2種類となります。仕様はお選びいただけません。

■断面図(パイン)

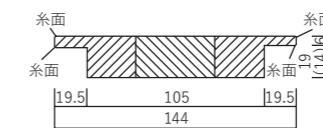

※厚み20mm仕様の場合、厚みは6/14mmとなります。

■塗装オプション(大壁用笠木 W2950 共通)

塗装種類	オプション価格/ケース
オイルクリア塗装	¥3,795 [税込¥4,174]
オイル着色塗装	¥3,795 [税込¥4,174]
ウレタンクリア塗装	¥4,800 [税込¥5,280]
ウレタン着色塗装	¥6,000 [税込¥6,600]

■塗装オプション(大壁用笠木 W2400)

塗装種類	オプション価格/ケース
オイルクリア塗装	¥3,300 [税込¥3,630]
オイル着色塗装	¥3,300 [税込¥3,630]
ウレタンクリア塗装	¥3,900 [税込¥4,290]
ウレタン着色塗装	¥4,200 [税込¥4,620]

内装建材

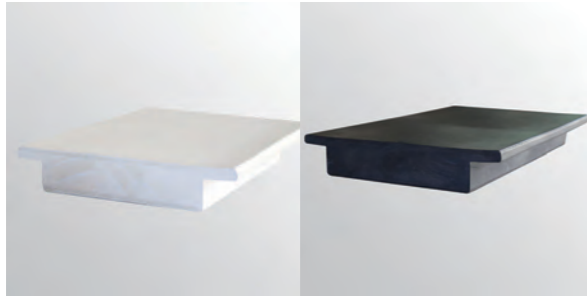

■ウレタン着色塗装 [白/黒] サンプル

[税抜] ¥18,900/ケース

[税込] ¥20,790/ケース

品番 [白]BRP-UK144-UW / [黒]BRP-UK144-UB

厚み×巾×長さ(mm) 6(25)×144×2950

塗装 ウレタン塗装

入り数/ケース 2本

■断面図(ウレタン着色塗装)

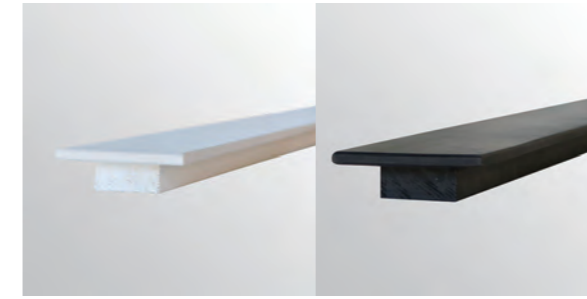

■ウレタン着色塗装 [白/黒] サンプル

[税抜] ¥8,800/ケース

[税込] ¥9,680/ケース

品番 [白]BRP-UK79-UW

[黒]BRP-UK79-UB

厚み×巾×長さ(mm) 6(25)×79×2950

塗装 ウレタン塗装

入り数/ケース 2本

■断面図(ウレタン着色塗装)

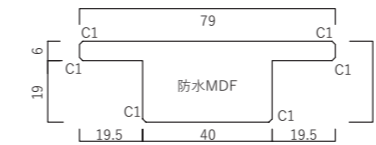

薄壁用笠木



■オーク【無垢】 NEW 塗装対応 サンプル

[税抜] ¥20,900/ケース

[税込] ¥22,990/ケース

品番 BOAK-UK79-2500-M

厚み×巾×長さ(mm) 6(20)×79×2500

塗装 無塗装

入り数/ケース 2本

■断面図(オーク【無垢】)

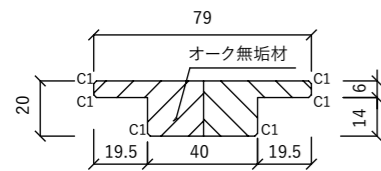

■塗装オプション(薄壁用笠木オーク【無垢】)

塗装種類	オプション価格/ケース
オイルクリア塗装	¥1,900 [税込¥2,090]
オイル着色塗装	¥1,900 [税込¥2,090]
ウレタンクリア塗装	¥2,200 [税込¥2,420]
ウレタン着色塗装	¥2,400 [税込¥2,640]



薄壁用笠木 オーク【複合】オイルクリア塗装

階段〔オーク〕

大小さまざまな節や木目を活かしたオークの階段材。
足裏で触れる度に木の暖かみと優しさが感じられます。

内装
建材



踏板【オーク複合】



塗装対応 サンプル有

〔税抜〕 ¥17,500/ケース

〔税込〕 ¥19,250/ケース

品番	BOAK-S1000-M
厚み×巾×長さ(mm)	36 × 240 × 1000
塗装	無塗装
入り数/ケース	2枚
グレード	節・色差あり

■断面図

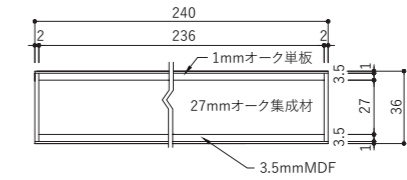

塗装種類	塗装オプション価格/ケース
オイルクリア塗装	¥2,256 [税込¥2,481]
オイル着色塗装	¥2,256 [税込¥2,481]
ウレタンクリア塗装	¥3,500 [税込¥3,850]
ウレタン着色塗装	¥4,400 [税込¥4,840]

踊り場【オーク複合】

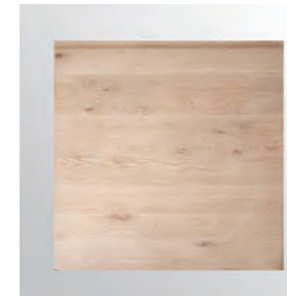

塗装対応

〔税抜〕 ¥31,000/ケース

〔税込〕 ¥34,100/ケース

品番	BOAK-O1000-M
厚み×巾×長さ(mm)	36 × 1000 × 1000
塗装	無塗装
入り数/ケース	1枚
グレード	節・色差あり

■平面図

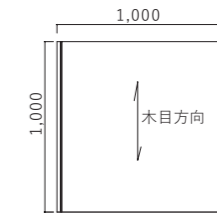

塗装種類	塗装オプション価格/ケース
オイルクリア塗装	¥5,333 [税込¥5,866]
オイル着色塗装	¥5,333 [税込¥5,866]
ウレタンクリア塗装	¥7,000 [税込¥7,700]
ウレタン着色塗装	¥9,000 [税込¥9,900]

廻り2段〔左右〕【オーク無垢】



塗装対応

〔税抜〕 ¥31,000/ケース

〔税込〕 ¥34,100/ケース

品番	BOAK-(L・R)M2-M
厚み×巾×長さ(mm)	36 × 1000 × 1000
塗装	無塗装
入り数/ケース	2枚
グレード	節・色差あり

※品番の(L・R)は左廻り(L)・右廻り(R)となります。

■平面図

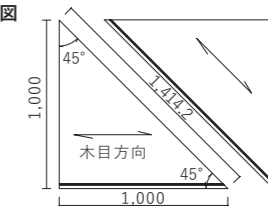

塗装種類	塗装オプション価格/ケース
オイルクリア塗装	¥5,333 [税込¥5,866]
オイル着色塗装	¥5,333 [税込¥5,866]
ウレタンクリア塗装	¥8,000 [税込¥8,800]
ウレタン着色塗装	¥9,000 [税込¥9,900]

廻り3段〔左右〕【オーク無垢】



塗装対応

〔税抜〕 ¥36,000/ケース

〔税込〕 ¥39,600/ケース

品番	BOAK-M3-M
厚み×巾×長さ(mm)	36 × 1000 × 1000
塗装	無塗装
入り数/ケース	3枚
グレード	節・色差あり

■平面図

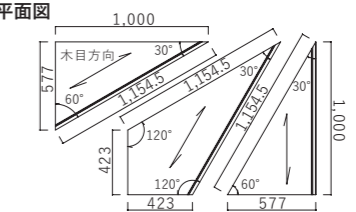

塗装種類	塗装オプション価格/ケース
オイルクリア塗装	¥5,744 [税込¥6,318]
オイル着色塗装	¥5,744 [税込¥6,318]
ウレタンクリア塗装	¥6,800 [税込¥7,480]
ウレタン着色塗装	¥10,000 [税込¥11,000]

内装
建材

階段〔ウォルナット/無垢〕

渦巻くマーブル模様が美しいウォルナットの階段材。
落ち着いたブラウンはシックで大人な空間にぴったり。
ウォルナットのフローリングと合わせることでホテルのような高級感溢れるお住まいの実現も可能です。

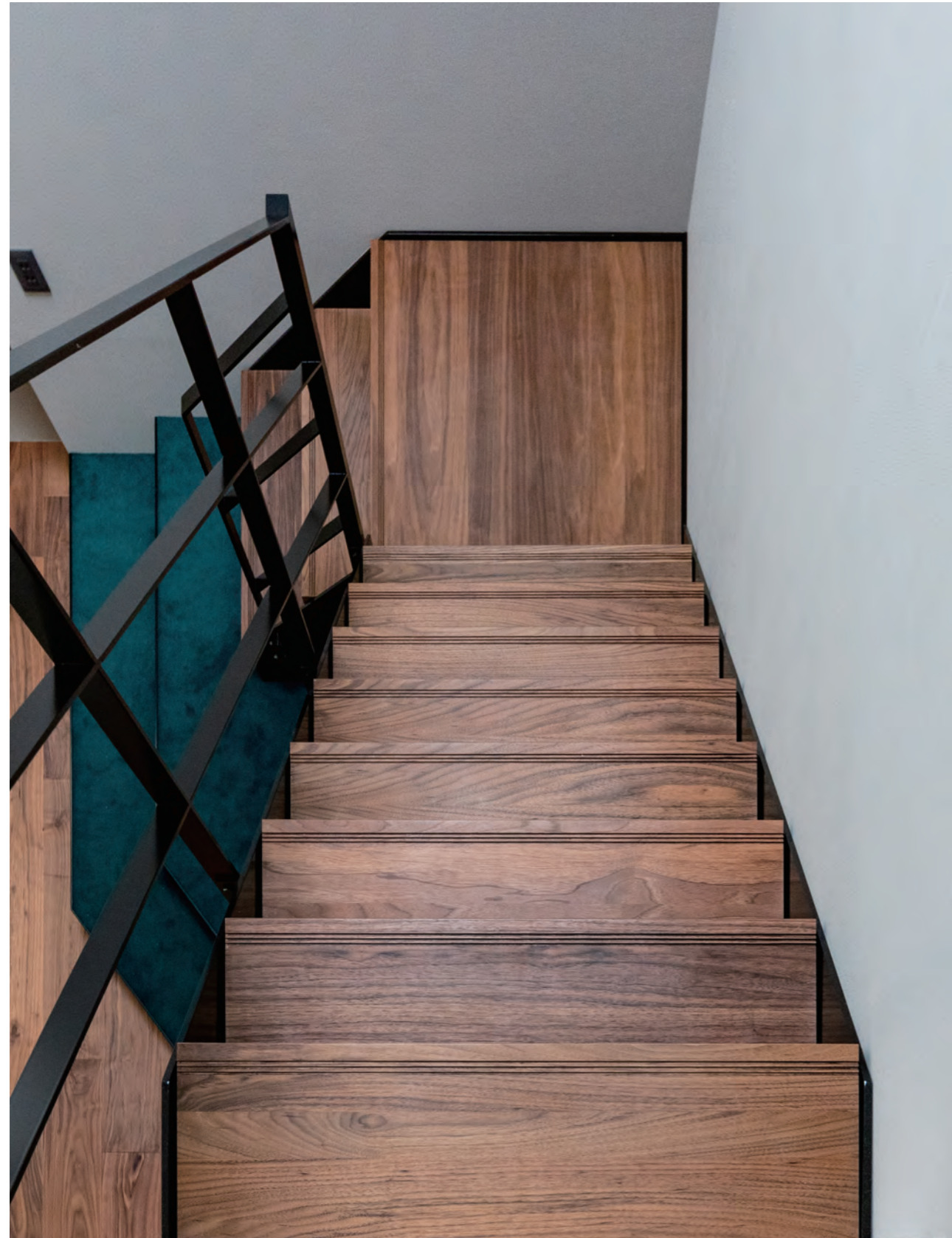

内装建材

踏板



塗装対応 **サンプル有** **在庫限定品**

〔税抜〕 ¥19,300/ケース
〔税込〕 ¥21,230/ケース

品番	BBW-S1000-M
厚み×巾×長さ(mm)	36×240×1000
塗装	無塗装
入り数/ケース	2枚
グレード	節・色差あり

■断面図 (共通)

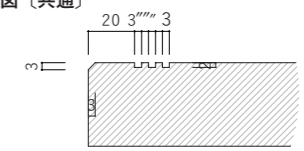

塗装種類	塗装オプション価格/ケース
オイルクリア塗装	¥2,256 [税込¥2,481]
ウレタンクリア塗装	¥3,500 [税込¥3,850]

内装建材

踊り場



塗装対応 **在庫限定品**

〔税抜〕 ¥41,000/ケース
〔税込〕 ¥45,100/ケース

品番	BBW-O1000-M
厚み×巾×長さ(mm)	36×1000×1000
塗装	無塗装
入り数/ケース	1枚
グレード	節・色差あり

■平面図

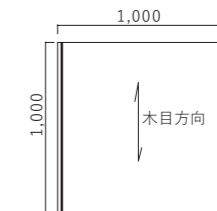

塗装種類	塗装オプション価格/ケース
オイルクリア塗装	¥5,744 [税込¥6,318]
ウレタンクリア塗装	¥7,000 [税込¥7,700]

廻り 2 段〔左右〕

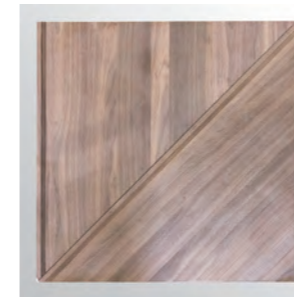

塗装対応 **在庫限定品**

〔税抜〕 ¥41,000/ケース
〔税込〕 ¥45,100/ケース

品番	BBW-M2-M
厚み×巾×長さ(mm)	36×1000×1000
塗装	無塗装
入り数/ケース	2枚
グレード	節・色差あり

■平面図

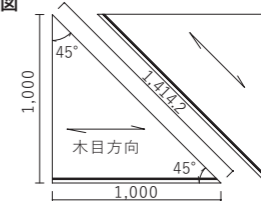

塗装種類	塗装オプション価格/ケース
オイルクリア塗装	¥5,333 [税込¥5,866]
ウレタンクリア塗装	¥8,000 [税込¥8,800]

廻り 3 段〔左右〕

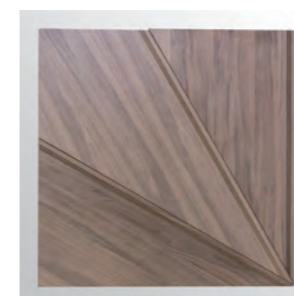

塗装対応 **在庫限定品**

〔税抜〕 ¥42,500/ケース
〔税込〕 ¥46,750/ケース

品番	BBW-M3-M
厚み×巾×長さ(mm)	36×1000×1000
塗装	無塗装
入り数/ケース	3枚
グレード	節・色差あり

■平面図

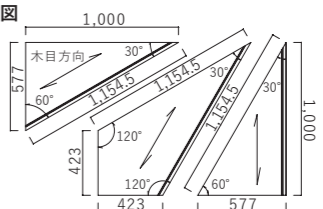

塗装種類	塗装オプション価格/ケース
オイルクリア塗装	¥5,744 [税込¥6,318]
ウレタンクリア塗装	¥6,800 [税込¥7,480]

階段〔アッシュ〕

力強く美しい木目のアッシュ。
白みを帯びた美しい色を持ち、オーク材との親和性が高いため、オークの床材と合わせてもまとまりのある空間に仕上がります。

内装建材



踏板



塗装対応 **サンプル有** **在庫限定品**

〔税抜〕 ¥15,000/ケース
〔税込〕 ¥16,500/ケース

品番	ASH-S1000-M
厚み×巾×長さ(mm)	30×240×1000
塗装	無塗装
入り数/ケース	2枚
グレード	節・色差あり

■断面図〔共通〕

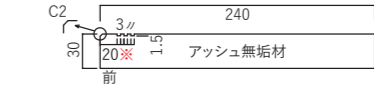

※入荷時期により、彫り加工位置が20mmから30mmに変更となります。

塗装種類	塗装オプション価格/ケース
オイルクリア塗装	¥2,256 [税込¥2,481]
オイル着色塗装	¥2,256 [税込¥2,481]
ウレタンクリア塗装	¥3,500 [税込¥3,850]
ウレタン着色塗装	¥4,400 [税込¥4,840]

踊り場

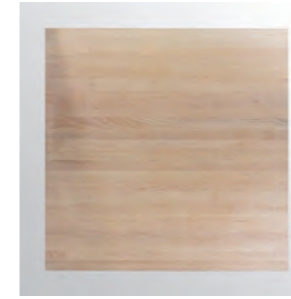

塗装対応 **在庫限定品**

〔税抜〕 ¥35,000/ケース
〔税込〕 ¥38,500/ケース

品番	ASH-O1000-M
厚み×巾×長さ(mm)	36×1000×1000
塗装	無塗装
入り数/ケース	1枚
グレード	節・色差あり

■平面図

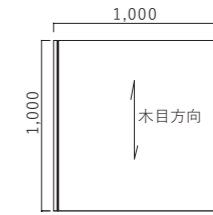

塗装種類	塗装オプション価格/ケース
オイルクリア塗装	¥5,333 [税込¥5,866]
オイル着色塗装	¥5,333 [税込¥5,866]
ウレタンクリア塗装	¥7,000 [税込¥7,700]
ウレタン着色塗装	¥9,000 [税込¥9,900]

廻り2段〔左右〕



塗装対応 **在庫限定品**

〔税抜〕 ¥38,000/ケース
〔税込〕 ¥41,800/ケース

品番	ASH-M2-M
厚み×巾×長さ(mm)	36×1000×1000
塗装	無塗装
入り数/ケース	2枚
グレード	節・色差あり

■平面図

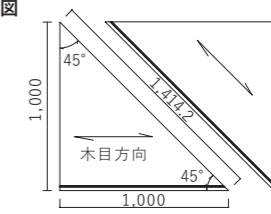

塗装種類	塗装オプション価格/ケース
オイルクリア塗装	¥5,333 [税込¥5,866]
オイル着色塗装	¥5,333 [税込¥5,866]
ウレタンクリア塗装	¥7,000 [税込¥7,700]
ウレタン着色塗装	¥9,000 [税込¥9,900]

廻り3段〔左右〕



塗装対応 **在庫限定品**

〔税抜〕 ¥42,900/ケース
〔税抜〕 ¥39,000/ケース

品番	ASH-M3-M
厚み×巾×長さ(mm)	36×1000×1000
塗装	無塗装
入り数/ケース	3枚
グレード	節・色差あり

■平面図

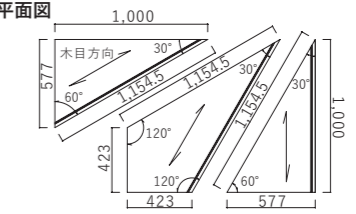

塗装種類	塗装オプション価格/ケース
オイルクリア塗装	¥5,744 [税込¥6,318]
オイル着色塗装	¥5,744 [税込¥6,318]
ウレタンクリア塗装	¥6,800 [税込¥7,480]
ウレタン着色塗装	¥10,000 [税込¥11,000]

内装建材

ウッドパネル〔オーク/複合〕

おしゃれな内装にぐっと近づくオークの内装ウッドパネル。
150幅は節が入ったバラエティー豊かな表情を、120幅は節と色差が少なく整った美しさをそれぞれお楽しみいただけます。
薄型かつ軽量で、施工性の高さもポイントです。



内装建材



内装建材

150幅〔サネなし〕

塗装対応 サンプル有

〔税抜〕¥19,764/ケース 〔税込〕¥21,740/ケース
〔税抜〕¥6,100/㎡ 〔税込〕¥6,710/㎡

■断面図

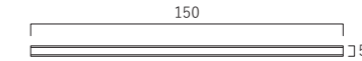

品番	POAK-R150-R
厚み×巾×長さ(mm)	5×150×乱尺
塗装	無塗装
入り数/ケース	3.24㎡/ケース

塗装種類	塗装オプション価格/ケース
オイルクリア塗装	¥4,752 [税抜¥4,320]
オイル着色塗装	¥4,752 [税抜¥4,320]
ウレタンクリア塗装	¥7,700 [税抜¥7,000]
ウレタン着色塗装	¥9,900 [税抜¥9,000]



施工要領 P258 》

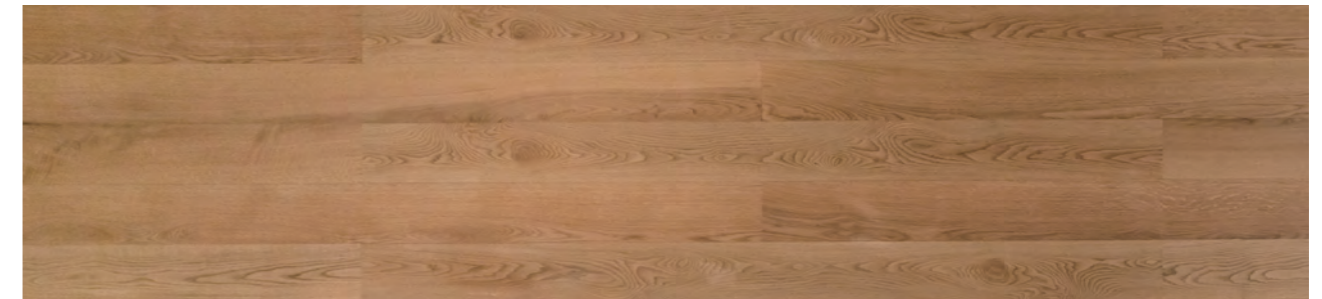

120幅〔サネあり〕

塗装対応 サンプル有 受注生産

〔税抜〕¥16,568/ケース 〔税込〕¥18,224/ケース
〔税抜〕¥7,600/㎡ 〔税込〕¥8,360/㎡

■断面図

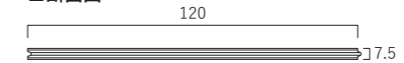

品番	POAK-R120-S
厚み×巾×長さ(mm)	7.5×120×乱尺
塗装	無塗装
入り数/ケース	2.18㎡/ケース

塗装種類	塗装オプション価格/ケース
オイルクリア塗装	¥2,900 [税抜¥3,190]
オイル着色塗装	¥2,900 [税抜¥3,190]
ウレタンクリア塗装	¥4,700 [税抜¥5,170]
ウレタン着色塗装	¥6,000 [税抜¥6,600]



施工要領 P259 》

湾曲リブパネル〔オーク〕

平面はもちろん、曲面への施工が可能なりブパネル。
シートタイプのため施工性に優れています。
細かなリブと陰影が高級感を生み、デザイン性の高い空間を実現します。

内装
建材



内装
建材

サンプル有

【税抜】¥18,900/ケース 【税込】¥20,790/ケース

【税抜】¥7,000/㎡ 【税込】¥7,700/㎡

品番	POAK-WK2580
厚み×巾×長さ(mm)	6.5×525×2580 2枚/ケース
塗装	オイルクリア塗装品
入り数/ケース	2.70㎡/ケース

■断面図

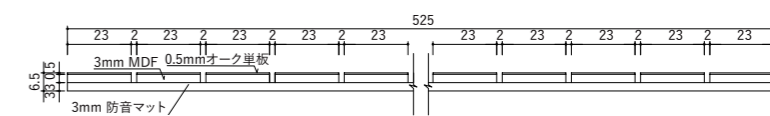

ウッドパネル〔ウォルナット/複合〕

複合仕様にすることでコストを抑えながらも、質感は無垢と遜色ない仕上がりを実現しました。
 白い壁や天井との相性も良く、クラシックだけでなく様々なデザインと調和します。
 間接照明や自然光で光を帯びたときの美しさは世界三大銘木の名に恥じない重厚感と高級感を纏います。

内装
建材



内装
建材



サンプル有 受注生産

[税抜] ¥23,652 / ケース [税込] ¥26,017 / ケース
 [税抜] ¥7,300 / m² [税込] ¥8,030 / m²

■断面図

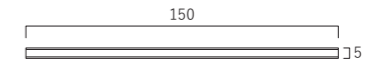

品番	PWAL-R150-R
厚み×巾×長さ(mm)	5×150×乱尺
塗装	オイル塗装
入り数/ケース	3.24 m ² / ケース



施工要領 P258 》

ウッドパネル〔ジャイロレッドシダー/複合〕

味わいのある表情と豊かな色の濃淡が魅力のレッドシダー。
 こだわりとして天井や壁などにアクセントとして取り入れることで、デザイン性が高く高級感のある空間に。
 外壁と合わせての使用で建物のデザインの一体感も生まれます。

内装
建材



内装
建材



※写真はオイル塗装を施しています

乱尺

サンプル有

品番	価格	厚み×巾×長さ(mm)	入り数/ケース	塗装
GY-PRC-R1830-N	税抜¥16,909/ケース ¥10,500/㎡ [税込¥18,599/ケース ¥11,550/㎡]	8×88×乱尺	1.610㎡/ケース	無塗装
GY-PRC-R2130-N	税抜¥21,556/ケース ¥11,500/㎡ [税込¥23,711/ケース ¥12,650/㎡]	8×88×乱尺	1.874㎡/ケース	無塗装

OPC

サンプル有

品番	価格	厚み×巾×長さ(mm)	入り数/ケース	塗装
GY-PRC-1830-N	税抜¥17,714/ケース ¥11,000/㎡ [税込¥19,485/ケース ¥12,100/㎡]	8×88×1830	1.610㎡/ケース	無塗装
GY-PRC-2130-N	税抜¥22,493/ケース ¥12,000/㎡ [税込¥24,742/ケース ¥13,200/㎡]	8×88×2130	1.874㎡/ケース	無塗装

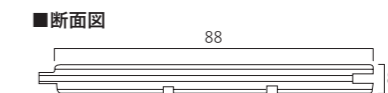
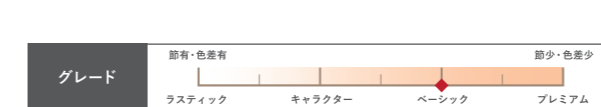

施工要領 P259 »

ウッドボード縦〔ONEWALL F-RANDAM〕



内装
建材

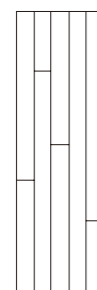

乱尺縦貼りのウッドパネルです。
大盤パネルのため、通常の内装パネルに比べ施工の手間を省くことが出来ます。

ナラ (節なし)



サンプル有

	〔税抜価格〕	〔税込価格〕
6尺 不燃6mm	¥35,000	¥38,500
合板4mm	¥12,600	¥13,860
8尺 不燃6mm	¥46,500	¥51,150
合板4mm	¥18,600	¥20,460

品番	OWFR-N
厚み×巾×長さ (mm)	不燃6mm×910×6尺/8尺 合板4mm×910×6尺/8尺
塗装	不燃6mm/ウレタン艶消し塗装 合板4mm/無塗装
入り数/ケース	1枚

ウォルナット



サンプル有

	〔税抜価格〕	〔税込価格〕
6尺 不燃6mm	¥35,300	¥38,830
合板4mm	¥13,800	¥15,180
8尺 不燃6mm	¥47,200	¥51,920
合板4mm	¥18,900	¥20,790

品番	OWFR-WN
厚み×巾×長さ (mm)	不燃6mm×910×6尺/8尺 合板4mm×910×6尺/8尺
塗装	不燃6mm/ウレタン艶消し塗装 合板4mm/無塗装
入り数/ケース	1枚

内装
建材

チーク



サンプル有

	〔税抜価格〕	〔税込価格〕
6尺 不燃6mm	¥37,600	¥41,360
合板4mm	¥16,300	¥17,930
8尺 不燃6mm	¥49,700	¥54,670
合板4mm	¥23,500	¥25,850

品番	OWFR-TK
厚み×巾×長さ (mm)	不燃6mm×910×6尺/8尺 合板4mm×910×6尺/8尺
塗装	不燃6mm/ウレタン艶消し塗装 合板4mm/無塗装
入り数/ケース	1枚

ナラノッティー



サンプル有

	〔税抜価格〕	〔税込価格〕
6尺 不燃6mm	¥32,100	¥35,310
合板4mm	¥12,200	¥13,420
8尺 不燃6mm	¥42,200	¥46,420
合板4mm	¥18,000	¥19,800

品番	OWFR-NK
厚み×巾×長さ (mm)	不燃6mm×910×6尺/8尺 合板4mm×910×6尺/8尺
塗装	不燃6mm/ウレタン艶消し塗装 合板4mm/無塗装
入り数/ケース	1枚

ウッドボード ヘリンボーン [ONEWALL XL45]

内装
建材



45度貼り内装用突板パネル材。150mm～240mmのランダム幅。
大盤パネルのため、通常の内装パネルに比べ施工の手間を省くことができます。

ナラノッティー



サンプル有

	[税抜価格]	[税込価格]
6尺 不燃6mm	¥36,700	¥40,370
合板4mm	¥14,800	¥16,280
8尺 不燃6mm	¥48,500	¥53,350
合板4mm	¥22,000	¥24,200

品番	OW45-NKRD 右下がり OW45-NKRU 右上がり
厚み ×巾 ×長さ (mm)	不燃6mm×910×6尺/8尺 合板4mm×910×6尺/8尺
塗装	不燃6mm/ウレタン艶消し塗装 合板4mm/無塗装
入り数/ケース	1枚

内装
建材

ナラ(節なし)

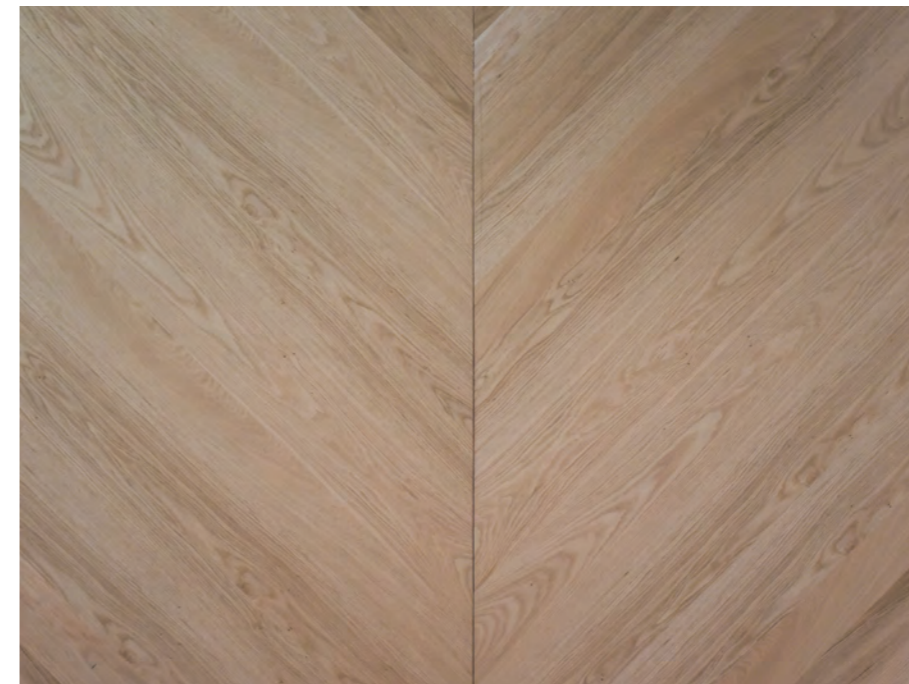

サンプル有

	[税抜価格]	[税込価格]
6尺 不燃6mm	¥40,300	¥44,330
合板4mm	¥15,500	¥17,050
8尺 不燃6mm	¥53,700	¥59,070
合板4mm	¥22,800	¥25,080

品番	OW45-NRD 右下がり OW45-NRU 右上がり
厚み ×巾 ×長さ (mm)	不燃6mm×910×6尺/8尺 合板4mm×910×6尺/8尺
塗装	不燃6mm/ウレタン艶消し塗装 合板4mm/無塗装
入り数/ケース	1枚

ウォルナット

内装
建材

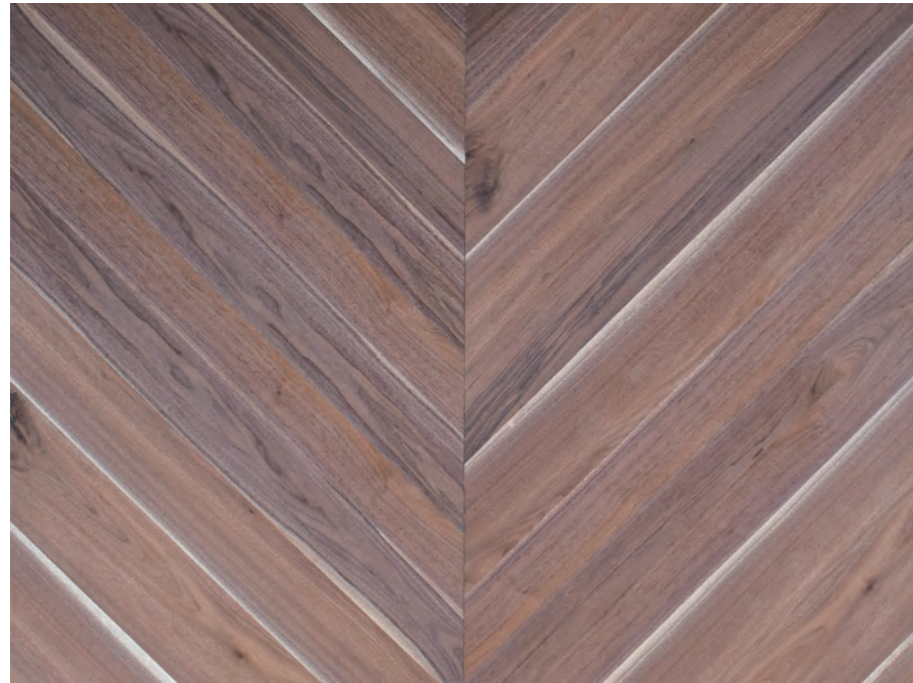

サンプル有

	[税抜価格]	[税込価格]
6尺 不燃6mm	¥42,800	¥47,080
合板4mm	¥15,700	¥17,270
8尺 不燃6mm	¥56,700	¥62,370
合板4mm	¥23,100	¥25,410

品番	OW45-WNRD 右下がり
	OW45-WNRU 右上がり
厚み ×巾 ×長さ (mm)	不燃 6mm × 910 × 6 尺 / 8 尺
	合板 4mm × 910 × 6 尺 / 8 尺
塗装	不燃 6mm / ウレタン艶消し塗装
	合板 4mm / 無塗装
入り数 / ケース	1 枚



ナラ (節無し)

内装
建材

チーク

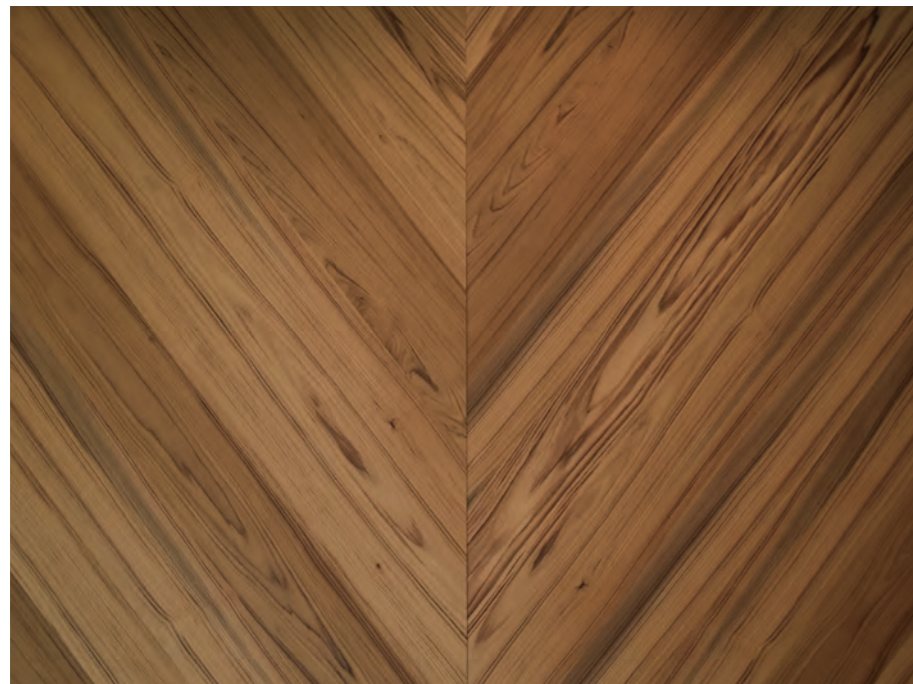

サンプル有

	[税抜価格]	[税込価格]
6尺 不燃6mm	¥46,100	¥50,710
合板4mm	¥18,700	¥20,570
8尺 不燃6mm	¥59,000	¥64,900
合板4mm	¥28,800	¥31,680

品番	OW45-TKRD 右下がり
	OW45-TKRU 右上がり
厚み ×巾 ×長さ (mm)	不燃 6mm × 910 × 6 尺 / 8 尺
	合板 4mm × 910 × 6 尺 / 8 尺
塗装	不燃 6mm / ウレタン艶消し塗装
	合板 4mm / 無塗装
入り数 / ケース	1 枚

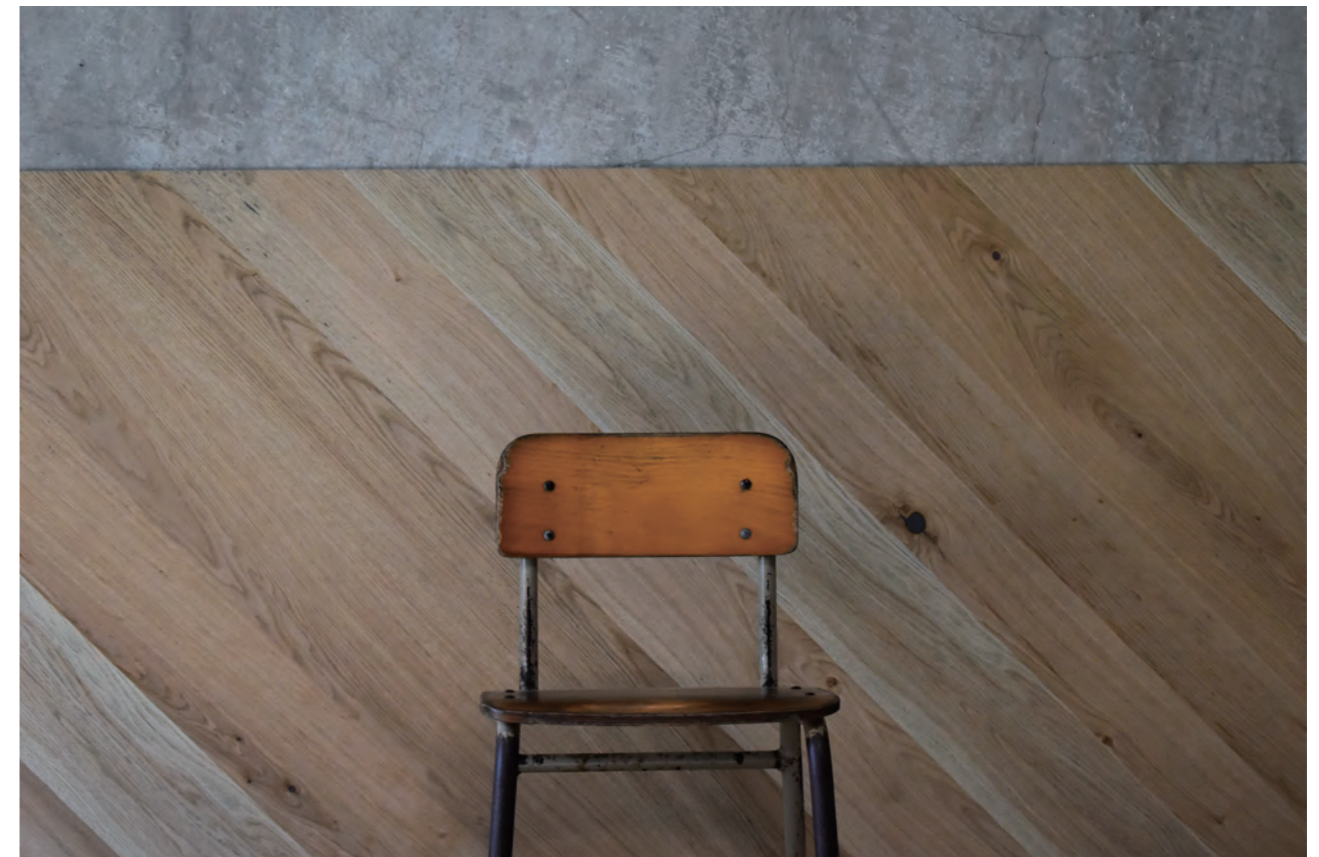

ナラノッティー

ウッドボード ワンピース [FREE BOARD]

内装建材

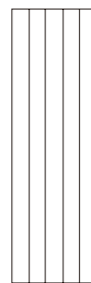

縦貼りのウッドパネルです。
大盤パネルのため、通常の内装パネルに比べ施工の手間を省くことができます。

ナラノッティー



サンプル有

	[税抜価格]	[税込価格]
6尺 不燃6mm	¥32,200	¥35,420
合板4mm	¥11,500	¥12,650
8尺 不燃6mm	¥42,150	¥46,365
合板4mm	¥18,400	¥20,240

品番	FB-NK
厚み×巾×長さ(mm)	不燃6mm×910×6尺/8尺 合板4mm×910×6尺/8尺
塗装	不燃6mm/ウレタン艶消し塗装 合板4mm/無塗装
入り数/ケース	1枚

ナラ



サンプル有

	[税抜価格]	[税込価格]
6尺 不燃6mm	¥35,000	¥38,500
合板4mm	¥13,300	¥14,630
8尺 不燃6mm	¥46,200	¥50,820
合板4mm	¥18,900	¥20,790

品番	FB-N
厚み×巾×長さ(mm)	不燃6mm×910×6尺/8尺 合板4mm×910×6尺/8尺
塗装	不燃6mm/ウレタン艶消し塗装 合板4mm/無塗装
入り数/ケース	1枚

内装建材

ウォルナット



サンプル有

	[税抜価格]	[税込価格]
6尺 不燃6mm	¥35,400	¥38,940
合板4mm	¥13,900	¥15,290
8尺 不燃6mm	¥46,800	¥51,480
合板4mm	¥19,200	¥21,120

品番	FB-WN
厚み×巾×長さ(mm)	不燃6mm×910×6尺/8尺 合板4mm×910×6尺/8尺
塗装	不燃6mm/ウレタン艶消し塗装 合板4mm/無塗装
入り数/ケース	1枚

チーク



サンプル有

	[税抜価格]	[税込価格]
6尺 不燃6mm	¥37,500	¥41,250
合板4mm	¥17,400	¥19,140
8尺 不燃6mm	¥49,000	¥53,900
合板4mm	¥23,500	¥25,850

品番	FB-TK
厚み×巾×長さ(mm)	不燃6mm×910×6尺/8尺 合板4mm×910×6尺/8尺
塗装	不燃6mm/ウレタン艶消し塗装 合板4mm/無塗装
入り数/ケース	1枚

カウンター天板

天板としてキッチンや洗面、あらゆる場所で使える天然木カウンター。

アイデア次第で造作家具など様々な用途で活躍します。

床材と塗装カラーを合わせて空間に一体感を出したり、アイアン脚と合わせたコーディネートもおすすです。

内装
建材



内装
建材



【オーク】

	品番	価格	厚み×巾×長さ(mm)	入り数/ケース	塗装
W2000	OAK-CT620-M	税抜¥42,000/枚 [税込¥46,200/枚]	30×600×2000	1枚	無塗装
W3000	OAK-CT630-M	税抜¥50,500/枚 [税込¥55,550/枚]	30×600×3000	1枚	無塗装

【ウォルナット】 受注生産

	品番	価格	厚み×巾×長さ(mm)	入り数/ケース	塗装
W2000	BW-CT620-UV	税抜¥54,000/枚 [税込¥59,400/枚]	30×600×2000	1枚	UV塗装
W3000	BW-CT630-UV	税抜¥79,800/枚 [税込¥87,780/枚]	30×600×3000	1枚	UV塗装

壁付棚 becco

空間を有効活用し、飾るようにディスプレイできる壁付けの一枚棚。
薄一枚板が浮いているように見え、収納スペースを簡単に増やすことができます。
お好みの長さにカットして施工できるよう、無垢材を使用しました。

内装
建材



内装
建材



在庫限定品

【税抜】¥26,000/ケース

【税込】¥28,600/ケース

品番	becco-KT1800-O
厚み×巾×長さ(mm)	W1800 × D200
材質	オーク
塗装	無塗装
入り数/ケース	1本/ケース

■図面

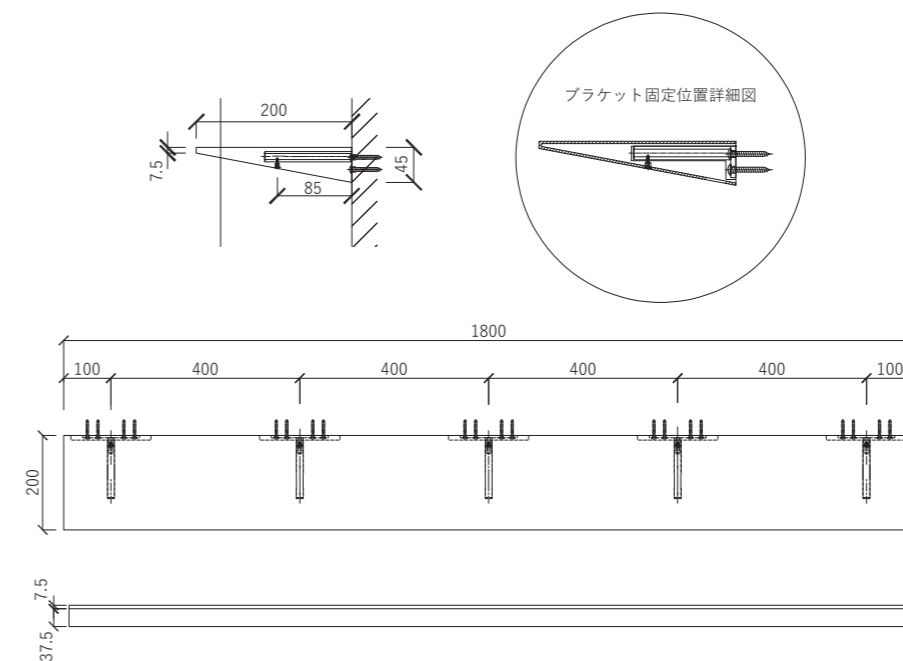

アイアン脚

機能性に加えて細部のデザインまでこだわったオリジナルのアイアン脚。
カウンターやテーブル天板と合わせてお使いいただくことでインテリアだけでなく空間の印象を一新します。

内装
建材



【Z型スチール脚

〔税抜〕 ¥7,000/本
〔税込〕 ¥7,700/本

品番	Z-steel-leg
サイズ (mm)	30 × 80 × 690
塗装	アイアン黒
入り数/ケース	1本
耐荷重	約100kg

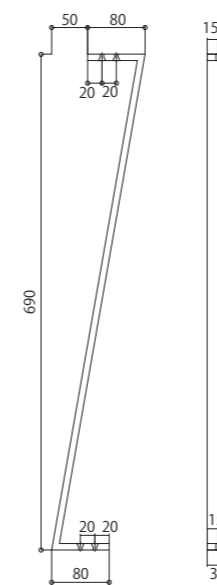

【POLE adjust - ポールアジャスト -

〔税抜〕 黒 ¥5,400/白 ¥6,900/本
〔税込〕 黒 ¥5,940/白 ¥7,590/本

品番	poleadjust-legs
サイズ (mm)	50 × 700 ・ ø21.7
塗装	アイアン黒・白
入り数/ケース	1本
耐荷重	約100kg

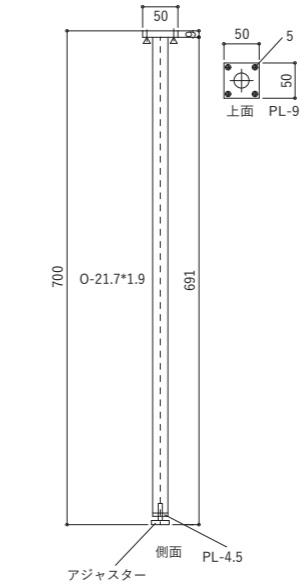

※アジャスターのネジの長さ(25mm)内での高さ調整可能



【ARCH plate - アーチプレート -

〔税抜〕 ¥6,700/本
〔税込〕 ¥7,370/本

品番	archplate-legs
サイズ (mm)	30 × 310 × 690
塗装	アイアン黒
入り数/ケース	1本
耐荷重	約100kg

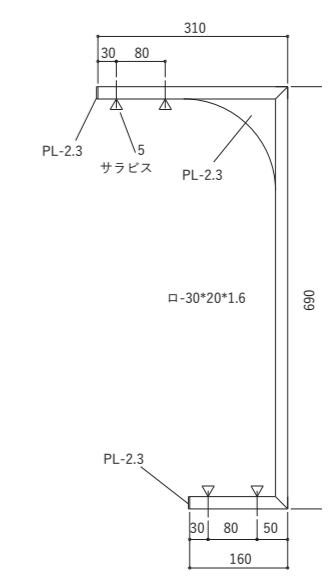

内装
建材



【STRIPES - ストライプス -

〔税抜〕 ¥7,300/本
〔税込〕 ¥8,030/本

品番	stripes-legs
サイズ (mm)	9 × 151 × 690
塗装	アイアン黒
入り数/ケース	1本
耐荷重	約100kg

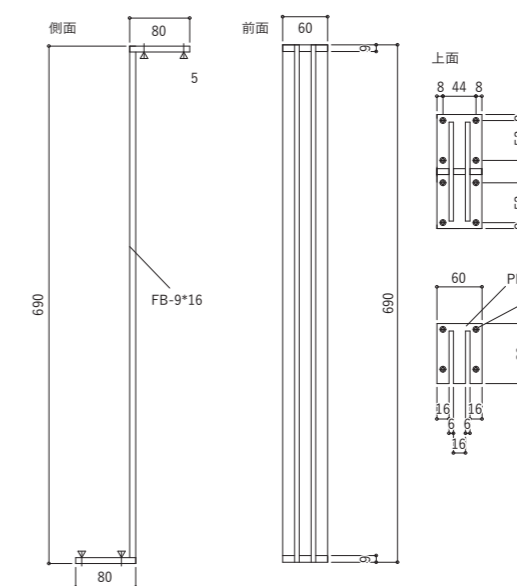



BYO-BU - ビョーブ -

[税抜] ¥10,400/ケース

[税込] ¥11,440/ケース

品番	byo-bu-legs
サイズ (mm)	H675 × W150 × L600
塗装	アイアン黒
入り数 / ケース	1本

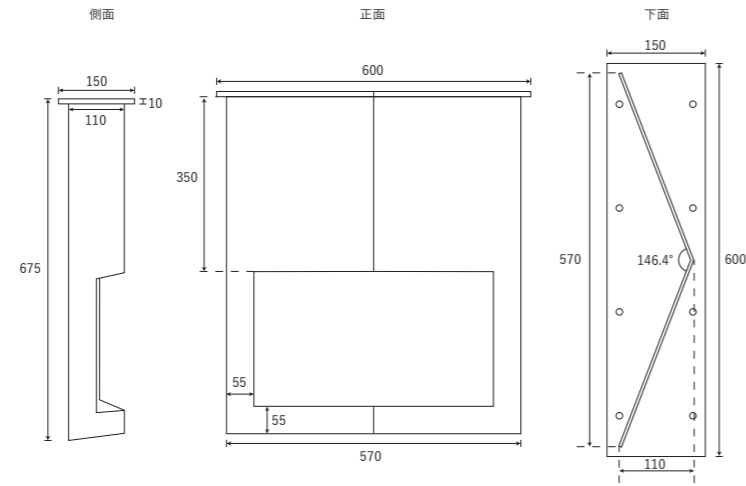

pointe - ポワント -

[税抜] ¥17,800/ケース

[税込] ¥19,580/ケース

品番	pointe-legs
サイズ (mm)	H690
塗装	アイアン黒
入り数 / ケース	4本

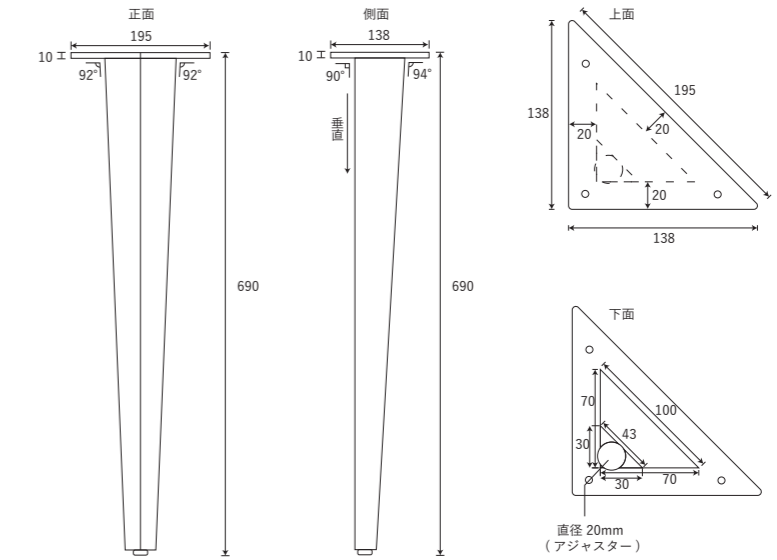

arrow - アロー -

[税抜] ¥16,000/ケース

[税込] ¥17,600/ケース

品番	arrow-legs
サイズ (mm)	H675 Φ 40
塗装	アイアン黒
入り数 / ケース	4本

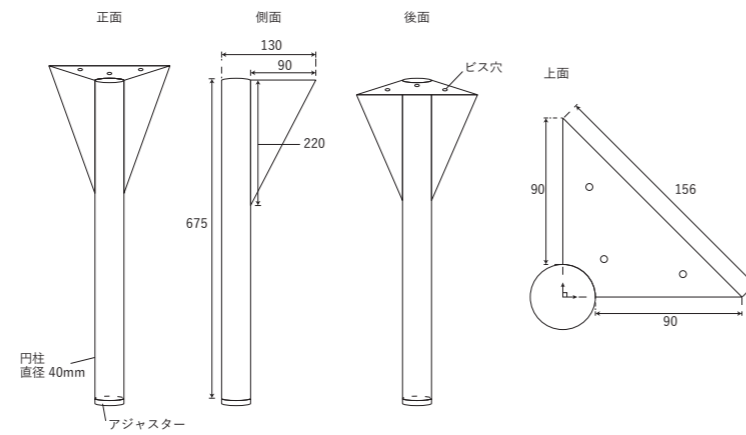

STRIPES - ストライプス -



Bottle leg - ボトルレッグ -

[税抜] ¥19,000/ケース

[税込] ¥20,900/ケース

品番	bottle-legs
サイズ (mm)	H675
塗装	アイアン黒
入り数 / ケース	4本

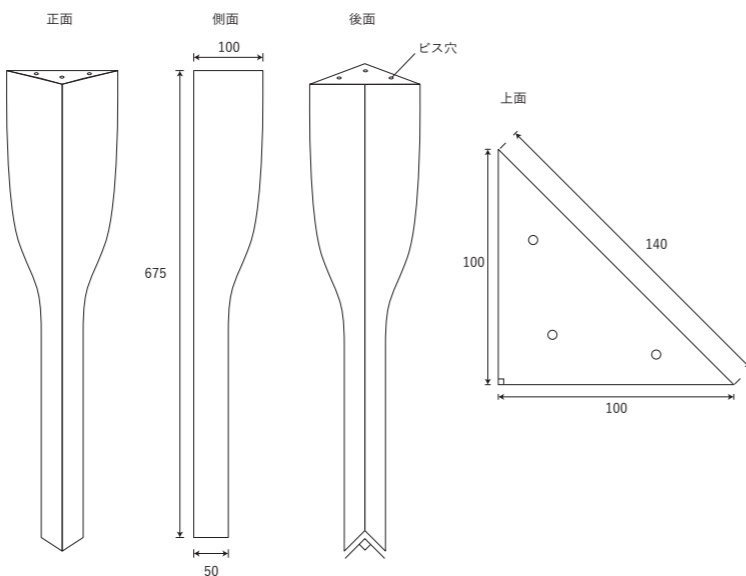

POLE adjust - ポールアジャスト - (黒)

ランマ窓

ドアの上部から天井までの位置に施工するランマ窓。光や風を通す役目を持ち、ドアを締め切った状態でも空気の循環や明かりを取り込むことができます。回転式のため好きな角度で窓を止めることも可能です。

内装
建材



ランマ窓

〔税抜〕 ¥16,500/ケース

〔税込〕 ¥18,150/ケース

品番	UW-W803-1G
サイズ (mm)	803 × 300 × 60
塗装	白ウレタン塗装
入り数/ケース	窓+枠 1セット
梱包状態	金物付

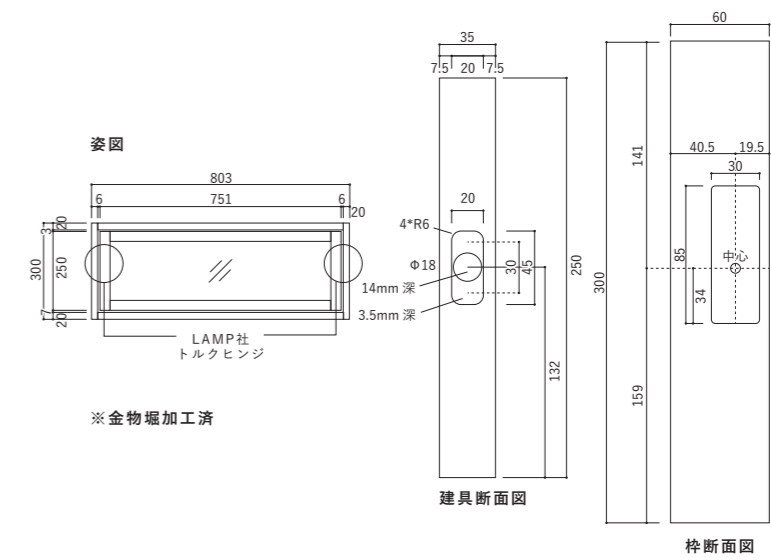

内装
建材

エクステリア

EXTERIOR

外壁材〔レッドシダー / 複合〕	170
ウッドルーバー	172
ウッドデッキ〔レッドシダー / 複合〕	173



グレード



カタログ表記について

◆で示しているグレードが1ケース内に含まれています。

プレミアム 〔Aグレード〕	節や辺材、変色部分を選別して取り除いたグレードです。
ベーシック 〔Bグレード〕	キャラクターよりも節や色差が少なく、辺材が含まれるものです。
キャラクター 〔Cグレード〕	小さな節やかすり傷、色差がみられるグレードです。辺材を含みます。
ラスティック 〔Dグレード〕	大きな節や色差などがあるグレードです。節などの補修なども多くあります。



外壁材 [レッドシダー / 複合]

サネ加工が施された外壁用パネル。

美しいレッドシダーの木目が楽しめるグレードを使用し、柔らかく暖かみのある外観を演出します。

部分で意匠的に使うのも、広い面で使うのもおすすめ。高級感がプラスされ外観の雰囲気を一新します。



エクステリア

エクステリア

外装仕上げ材 レッドシダー

品番	価格	厚み×巾×長さ(mm)	入り数 / ケース	塗装
RSF-U1800-SB	税抜¥21,773/ケース ¥14,400/㎡ [税込¥23,950/ケース ¥15,840/㎡]	18 × 140 × 1800	1.512 ㎡ / ケース	無塗装
RSF-U2130-SB	税抜¥26,301/ケース ¥14,700/㎡ [税込¥28,931/ケース ¥16,170/㎡]	18 × 140 × 2130	1.789 ㎡ / ケース	無塗装
RSF-U2400-SB	税抜¥37,296/ケース ¥18,500/㎡ [税込¥41,025/ケース ¥20,350/㎡]	18 × 140 × 2400	2.016 ㎡ / ケース	無塗装



■断面図

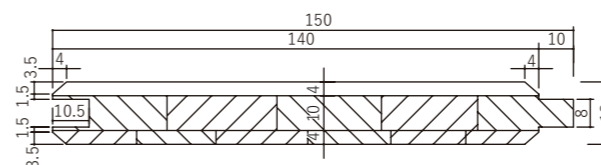

施工要領 P260 »

ウッドルーバー [レッドシダー]

庭やベランダ、バルコニーにおすすめのウッドルーバー。
ルーバータイプの目隠しフェンスは外からの目を遮りプライバシーを守りつつ、風通しがよく適度な解放感を得られます。
耐久性の高い天然木のレッドシダーを使用し、緑の芝生や植物との相性も良く、デザイン性と高級感ある外構に仕上がります。



エクステリア

ウッドデッキ [レッドシダー / 複合]

柔らかな肌触りと独自の香りで人気のレッドシダー。
価格は抑えながらも木の質感を損なわないよう複合仕様に仕上げました。



エクステリア

受注生産

[税抜] ¥83,000/ケース
[税込] ¥91,300/ケース

品番	OSR-W820-WNT
厚み×巾×長さ(mm)	45 × 818.5 × 1940
塗装	ウォルナット塗装
入り数/ケース	2枚

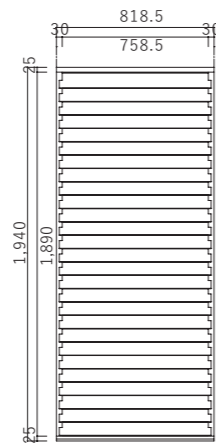

受注生産

[税抜] ¥14,559/ケース ¥22,100/㎡
[税込] ¥16,014/ケース ¥24,310/㎡

品番	WD-RSF-1830
厚み×巾×長さ(mm)	30 × 90 × 1830
塗装	無塗装
入り㎡/ケース	0.6588 ㎡

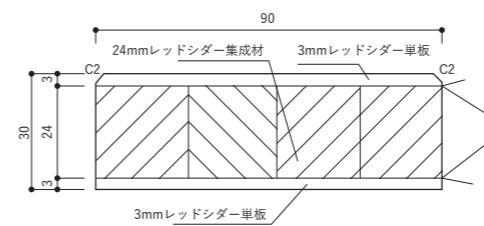

室内ドア

INTERIOR DOOR

FC ドア	176
US ドア	178
ウッドドア	180
HG ドア	182
AF ドア	184
FR ドア	186
LINE ドア	188
クローゼットドア	190
オプション	192
ドアオプション対応一覧	196



ド
ア



ドア

シンプルなカタチ

FCドア

シンプルでスタンダードなFCドアシリーズ。
上質な素材感と無駄のないシンプルな美しさは老若男女問わず人気です。

ドアバリエーション

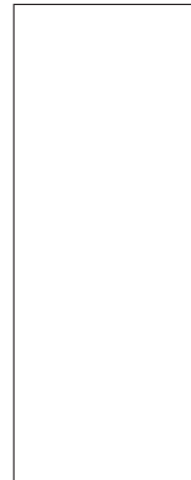

FCドア		
	受注生産	
	[税抜]	[税込]
W730	¥42,300	¥46,530
W770	¥43,100	¥47,410



FC-SGドア		
	受注生産	
	[税抜]	[税込]
W730	¥41,000	¥45,100
W770	¥42,000	¥46,200

ガラス指定不可 ミストライトのみ

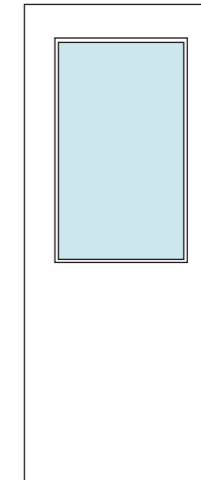

FC-BGドア		
	受注生産	
	[税抜]	[税込]
W730	¥41,000	¥45,100
W770	¥42,000	¥46,200

ガラス指定可 セット購入時のみ

サイズ

W730 × H2000 × D35 [開き戸 / 引き戸]
W770 × H2000 × D35 [引き戸]

仕様

集成材+MDF構造

カラーバリエーション



追加可能オプション

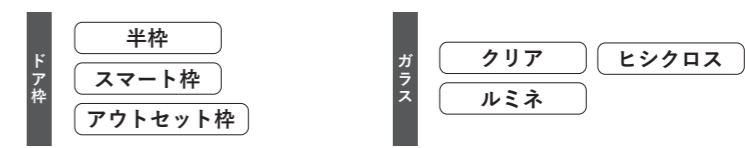

ご注文時の注意点

※ FC-SG ドアのガラスはミストライトのみになります。種類はお選びいただけません。
※ 受注生産の場合の数量の最低発注数、入荷時期は都度変動いたします。予めご了承ください。

塗装品について

■ ドアは木の性質上、温度・湿度により、反り・伸縮が生じる場合がございます。その際ドアの構造上、框やパネルに若干の隙間ができ、塗装が施されていない部分が見える場合がございます。
■ 使用中、表面塗装の剥げや削れ、欠損が生じた場合は、同塗料でのタッチアップ、もしくは補修業者にご相談ください。

オプション詳細 …… **P192** 》
オプション対応一覧 …… **P196** 》



オシャレなカタチ

USドア

大人可愛いデザインがオシャレな US ドア。外国のような雰囲気がアクセントとなり、空間全体を高い完成度に仕上げます。グレー・ブラックの無彩色は他のインテリアと合わせやすいため、コーディネート幅も広がります。

ドアバリエーション

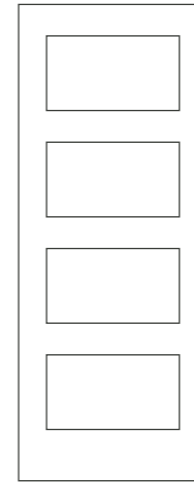

US-4Pドア 受注生産		
	[税抜]	[税込]
W730	¥43,100	¥47,410
W770	¥44,000	¥48,400

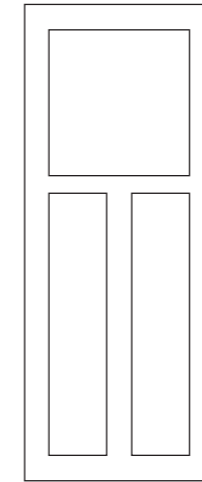

US-3Tドア 受注生産		
	[税抜]	[税込]
W730	¥44,000	¥48,400
W770	¥45,000	¥49,500

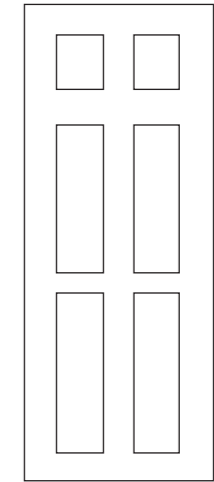

US-6Pドア 受注生産		
	[税抜]	[税込]
W730	¥43,000	¥47,300
W770	¥44,000	¥48,400

サイズ

W730 × H2000 × D35 [開き戸 / 引き戸]
W770 × H2000 × D35 [引き戸]

仕様

集成材+MDF構造

カラーバリエーション

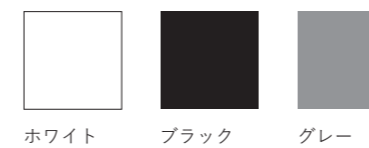

追加可能オプション

- 半枠
- スマート枠
- アウトセット枠

ご注文時の注意点

※ 受注生産の場合の数量の最低発注数、入荷時期は都度変動いたします。予めご了承ください。

塗装品について

- ドアは木の性質上、温度・湿度により、反り・伸縮が生じる場合がございます。その際ドアの構造上、框やパネルに若干の隙間ができ、塗装が施されていない部分が見える場合がございます。
- 使用中、表面塗装の剥げや削れ、欠損が生じた場合は、同塗料でのタッチアップ、もしくは補修業者にご相談ください。

オプション詳細 …… **P192** 》
オプション対応一覧 …… **P196** 》



ナチュラルなかたち

ウッドドア

自然素材の温かさを感じられるウッドドア。緻密な木目の美しさを持つヘムロック材を使用し、落ち着いた雰囲気の木製ドアに仕上げています。経年変化により赤みが増し、味わい深さを醸し出していきます。

ドアバリエーション

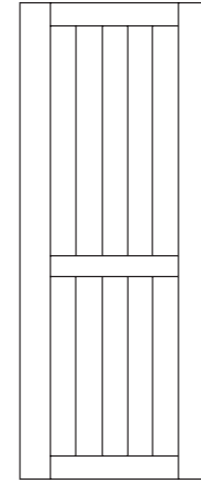

H-2Pドア

	[税抜]	[税込]
W730	¥45,600	¥50,160
W770	¥47,300	¥52,030

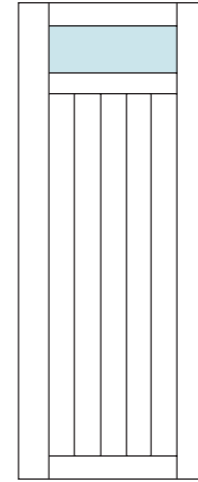

H-1Gドア

	[税抜]	[税込]
W730	¥44,900	¥49,390
W770	¥46,500	¥51,150

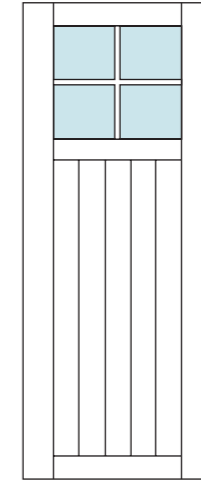

H-4Gドア

	[税抜]	[税込]
W730	¥43,600	¥47,960
W770	¥45,000	¥49,500

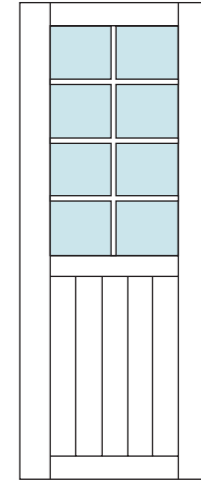

H-8Gドア

	[税抜]	[税込]
W730	¥44,330	¥48,300
W770	¥45,650	¥49,500

ガラス指定可 セット購入時のみ

ガラス指定可 セット購入時のみ

ガラス指定可 セット購入時のみ

格子取外し可

格子取外し可

SGドアとしてお使いいただけます

BGドアとしてお使いいただけます

サイズ

W730 × H2000 × D35 [開き戸 / 引き戸]
W770 × H2000 × D35 [引き戸]

仕様

集成材+MDF+無垢材構造

カラーバリエーション



ヘムロック



ウレタンクリア
塗装

追加可能オプション

ドア枠

- 半枠
- スマート枠
- アウトセット枠

ガラス

- クリア
- ヒシクロス
- ルミネ

ご注文時の注意点

※ H-4G ドア、H-8G ドアは格子の取り外しが可能です。

塗装について

- 塗装は塗料の施工要領に従って適切な下地処理を行い塗装をしてください。
- ドアは木の性質上、温度・湿度により、反り・伸縮が生じる場合がございます。その際ドアの構造上、框やパネルに若干の隙間ができ、塗装が施されていない部分が見える場合がございます。
- 使用中、表面塗装の剥げや削れ、欠損が生じた場合は、同塗料でのタッチアップ、もしくは補修業者にご相談ください。

オプション詳細 …… **P192** 》

オプション対応一覧 …… **P196** 》



カッコイイかたち

HGドア

アイアン調の塗装仕上げを施したハイドア。天井まで伸びる HG ドアは室内の空間をより広く・すっきりと見せ、住まいの顔を引き立てるデザインが魅力的。また、採光度の高い大きなガラス開口がスペースに明かりを取り入れ、空間を明るく保ちます。

ドアバリエーション

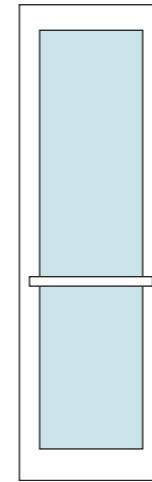

attention

建具の高さに対して横に取り手を取り付けの場合、建具面より 60mm 出ますので、壁がある箇所に施工する場合はご注意ください。

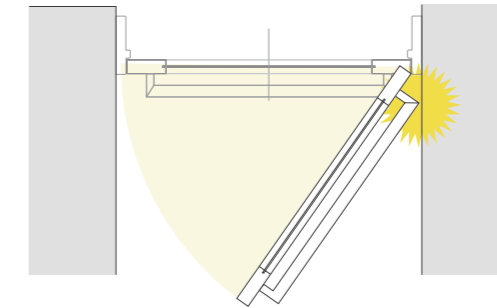

HGドア [開き戸のみ]

	[税抜]	[税込]
W730	¥102,800	¥113,080
ドア枠	¥44,000	¥48,400

ガラス指定不可 透明強化ガラスのみ

サイズ

W730 × H2360 × D35 [開き戸]

仕様

ドア / 集成材+MDF構造
ガラス / 透明強化ガラス

カラーバリエーション



アイアンブラック

追加可能オプション



片開き枠

ご注文時の注意点

- ※ドア本体とドア枠がセットになった商品です。
- ※取手の取付・取手穴加工はしていません。予めご了承ください。
- ※建具の高さに対して横に取り手を取り付けの場合、建具面より 60mm 出ますので、壁がある箇所に施工する場合はご注意ください。
- ※付属の取手を縦に取り付けることも可能ですが、横方向の取り付けを推奨しております。

塗装品について

- ドアは木の性質上、温度・湿度により、反り・伸縮が生じる場合がございます。その際ドアの構造上、枠やパネルに若干の隙間ができ、塗装が施されていない部分が見える場合がございます。
- 使用中、表面塗装の剥げや削れ、欠損が生じた場合は、同塗料でのタッチアップ、もしくは補修業者にご相談ください。

オプション詳細 …… **P192** 》

オプション対応一覧 …… **P196** 》



存在感のあるかたち

AFドア

アイアンとウッドでデザインした、カッコいいオリジナルリビングドア。モダンテイストやブルックリンスタイル、カフェ風など幅広いスタイルにおすすめ。存在感あるドアは空間の印象をぐっと引き締め、インテリアに華を添えます。

ドアバリエーション

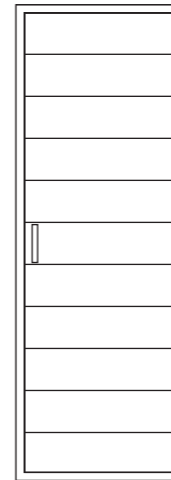

AFドア	[引き戸のみ]	受注生産
	[税抜]	[税込]
W830	¥116,800	¥128,480
レール枠	¥40,000	¥44,000

サイズ

W830 × H2040 × D30 [引き戸]

仕様

集成材+オーク

カラーバリエーション



オーク

追加可能オプション

ドア枠

レール枠

ご注文時の注意点

- ※開き戸には対応していません。
- ※ドア本体とレールがセットになった商品です。
- ※受注生産の場合の数量の最低発注数、入荷時期は都度変動いたします。予めご了承ください。

塗装品について

- ドアは木の性質上、温度・湿度により、反り・伸縮が生じる場合がございます。その際ドアの構造上、框やパネルに若干の隙間ができ、塗装が施されていない部分が見える場合がございます。
- 使用中、表面塗装の剥げや削れ、欠損が生じた場合は、同塗料でのタッチアップ、もしくは補修業者にご相談ください。

オプション詳細 …… **P192** 》

オプション対応一覧 …… **P196** 》



スマートなかたち

FRドア

開口部から差し込む光は、朝も夜もやすらぎの空間を演出します。
限られた空間でいかに魅力を引き立てるか。
そんなときにぴったりな、シンプルでスマートなドアです。

ドアバリエーション

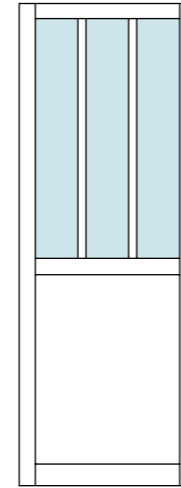

FRドア 在庫限定品 受注生産

	[税抜]	[税込]
W730	¥60,000	¥66,000
W770	¥62,000	¥68,200

ガラス指定不可 透明強化ガラスのみ

サイズ

W730 × H2000 × D35
W770 × H2000 × D35

仕様

ドア / 集成材 + MDF 構造
ガラス / 透明強化ガラス

カラーバリエーション



ホワイト ブラック

ご注文時の注意点

- ※ ガラスは透明強化ガラスのみになります。種類はお選びいただけません。
- ※ 枠等のオプションは付属しません。ドア単体のみの販売です。
- ※ 現在庫が無くなり次第、受注生産品へ変更になります。受注生産の場合の数量の最低発注数、入荷時期は都度変動いたします。
- ※ W770 ブラックは受注生産品となります。

塗装品について

- ドアは木の性質上、温度・湿度により、反り・伸縮が生じる場合がございます。その際ドアの構造上、枠やパネルに若干の隙間ができ、塗装が施されていない部分が見える場合がございます。
- 使用中、表面塗装の剥げや削れ、欠損が生じた場合は、同塗料でのタッチアップ、もしくは補修業者にご相談ください。

オプション詳細 …………… P192 》

オプション対応一覧 …… P196 》

細部にこだわったかたち

LINEドア

小口の長手方向のみ施された天然木の木口テープが開閉のたびに顔を覗かせ、細部にこだわりを詰め込んだデザインドアです。普段は見えない些細なこだわりが、普遍的な空間を一新して新しい風を吹き込むものになります。

ドアバリエーション



Detail

長手方向にのみ木口テープ加工を施しています。

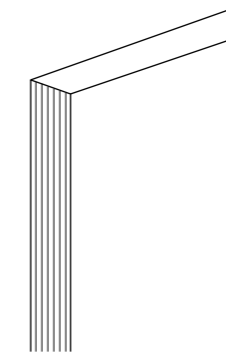

LINEドア 受注生産

	[税抜]	[税込]
W727 引き戸	¥55,140	¥60,654
W770 引き戸 / 表示錠加工付き	¥56,640	¥62,304

サイズ

W727 × H2000 × D35 [引き戸]
W770 × H2000 × D35 [引き戸]

仕様

フラッシュ構造

カラーバリエーション



ホワイト ブラック グレー

追加可能オプション

- スマート枠
- アウトセット枠

ご注文時の注意点

- ※ドアの小口加工のため、納期に3週間程頂いております。
- ※W727引き戸の表示錠加工はお客様で枠の加工をしていただける場合のみ承っております。
- ※木口テープは天然木を使用しているため、色味には個体差がございます。
- ※表示錠はフロンティアのシリンダー錠となります。

塗装品について

- ドアは木の性質上、温度・湿度により、反り・伸縮が生じる場合がございます。その際ドアの構造上、框やパネルに若干の隙間ができ、塗装が施されていない部分が見える場合がございます。
- 使用中、表面塗装の剥げや削れ、欠損が生じた場合は、同塗料でのタッチアップ、もしくは補修業者にご相談ください。

オプション詳細 …… **P192** 》

オプション対応一覧 …… **P196** 》



ドア

壁になじむかたち

クローゼットドア

ウッドドアと美しいコーディネートができるヘムロック材のクローゼットドア。開閉の際のスペースが小さいため、すっきりとした収納空間に仕上げられます。

ドアバリエーション

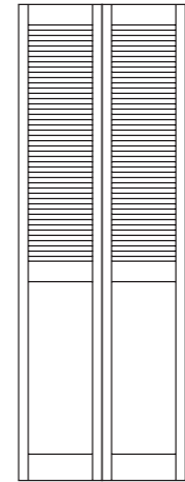

半ルーバー

	W350	W400
在庫限定	¥42,300	
受注生産		¥44,500
	[税抜] ¥46,530	[税抜] ¥48,950

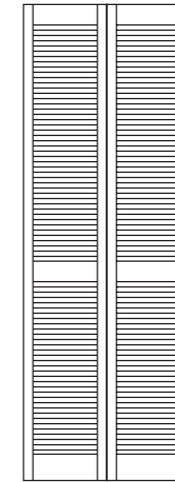

全ルーバー

	W350	W400
受注生産	¥42,000	¥45,000
	[税抜] ¥46,200	[税抜] ¥49,500

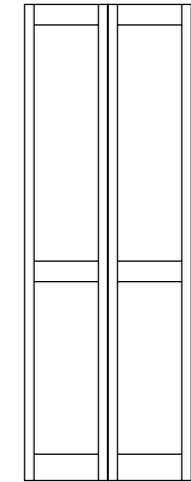

全パネル

	W350	W400
在庫限定	¥42,000	
受注生産		¥44,000
	[税抜] ¥46,200	[税抜] ¥48,400

サイズ

W350 × H2000 × D34
W400 × H2000 × D34

仕様

集成材+MDF+無垢材

カラーバリエーション

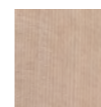

ヘムロック

ご注文時の注意点

- ※現在在庫が無くなり次第、受注生産品へ変更になります。受注生産の場合の数量の最低発注数、入荷時期は都度変動いたします。
- ※ドア本体のみの販売となります。枠、金物、塗装等のオプションは付属いたしません。
- ※無塗装品での販売となります。

塗装について

- 塗装は塗料の施工要領に従って適切な下地処理を行い塗装をしてください。
- ドアは木の性質上、温度・湿度により、反り・伸縮が生じる場合がございます。その際ドアの構造上、枠やパネルに若干の隙間ができ、塗装が施されていない部分が見える場合がございます。
- 使用中、表面塗装の剥げや削れ、欠損が生じた場合は、同塗料でのタッチアップ、もしくは補修業者にご相談ください。

オプション詳細 …… **P192** 》

オプション対応一覧 …… **P196** 》

オプション

ガラス

ガラスの種類は3つのパターンをご用意しました。
採光の機能性や見た目のアクセントをお部屋の雰囲気に合わせてお選びください。



ベーシックなデザイン
クリア



場所を選ばないシンプルなチェック柄
ヒシクロス



細かなラインが入ったリブ状のデザインガラス
ルミネ

ガラス対応ドア一覧

商品名	FC-SG ドア		FC-BG ドア		H-1G ドア		H-4G ドア		H-8G ドア	
	W730	W770	W730	W770	W730	W770	W730	W770	W730	W770
デザイン										
クリア	-		税抜 ¥ 38,000 [税込 ¥ 41,800]	税抜 ¥ 40,000 [税込 ¥ 44,000]	税抜 ¥ 12,750 [税込 ¥ 14,025]	税抜 ¥ 12,750 [税込 ¥ 14,025]	税抜 ¥ 19,300 [税込 ¥ 21,230]	税抜 ¥ 20,000 [税込 ¥ 22,000]	税抜 ¥ 38,000 [税込 ¥ 41,800]	税抜 ¥ 40,000 [税込 ¥ 44,000]
ヒシクロス	-		税抜 ¥ 40,700 [税込 ¥ 44,770]	税抜 ¥ 42,600 [税込 ¥ 46,860]	税抜 ¥ 14,000 [税込 ¥ 15,400]	税抜 ¥ 14,000 [税込 ¥ 15,400]	税抜 ¥ 20,000 [税込 ¥ 22,000]	税抜 ¥ 21,000 [税込 ¥ 23,100]	税抜 ¥ 40,700 [税込 ¥ 44,770]	税抜 ¥ 42,600 [税込 ¥ 46,860]
ミストライト	¥ 0 (ドア価格に含むため)		-	-	-	-	-	-	-	-
ルミネ	-		税抜 ¥ 74,000 [税込 ¥ 81,400]	税抜 ¥ 78,900 [税込 ¥ 86,790]	税抜 ¥ 17,000 [税込 ¥ 18,700]	税抜 ¥ 17,600 [税込 ¥ 19,360]	税抜 ¥ 34,300 [税込 ¥ 37,730]	税抜 ¥ 36,000 [税込 ¥ 39,600]	税抜 ¥ 74,000 [税込 ¥ 81,400]	税抜 ¥ 78,900 [税込 ¥ 86,790]

※H-4Gドア、H-8Gドアは格子の取り外しが可能です。※FC-SGドアのガラスはミストライトのみとなります。
※FC-SGドアはガラスを取り付けた状態での納品となります。

カラー

商品名	基本カラー	オプションカラー	オプションカラー価格	塗料
FC ドア	ホワイト 	グレー 	ブラック 	税抜 ¥ 39,500 [税込 ¥ 43,450] ウレタン塗装 ※ FC ドアのみ ポリエステル化粧合板
US ドア	ホワイト 	グレー 	ブラック 	税抜 ¥ 39,500 [税込 ¥ 43,450] ウレタン塗装
ウッドドア	無塗装 材：ヘムロック 	ウレタンクリア塗装 	税抜 ¥ 20,000 [税込 ¥ 22,000]	-
HG ドア	ブラック 	-	-	ウレタン塗装
AF ドア	オーク 	-	-	ウレタン塗装
FR ドア	ホワイト 	ブラック 	-	ウレタン塗装
LINE ドア	ホワイト 	グレー 	ブラック 	税抜 ¥ 17,140 [税込 ¥ 18,854] ポリエステル化粧合板
クローゼット ドア	無塗装 材：ヘムロック 	-	-	-

※無塗装品は塗料の施工要領に従って適切な下地処理を行い、塗装をしてください。

オプション

ドア枠

開き戸



開き戸
半枠 (加工込) 税抜 ¥52,200 [税込 ¥57,420]



HGドア専用
片開き枠 税抜 ¥44,000 [税込 ¥48,400]

引き戸



引き戸
スマート枠 (加工込) 税抜 ¥70,000 [税込 ¥77,000]
床側にレールのない上吊り式
段差が無いとお掃除がラクになります。

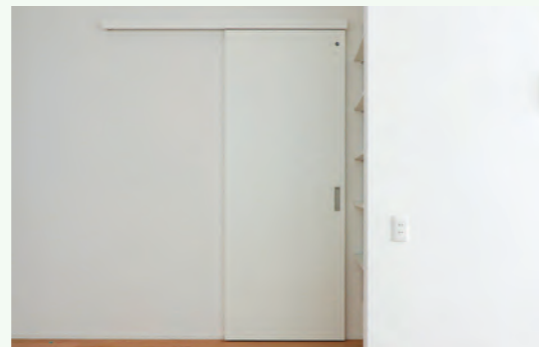

引き戸
アウトセット枠 (加工込) 税抜 ¥71,000 [税込 ¥78,100]
レールセットを壁に取り付けて施工します。
小壁工事が不要のため、施工コストを抑えられます。



AF ドア専用
レール枠 税抜 ¥40,000 [税込 ¥44,000]
吊りレール仕様
ソフトクローザーは付属していません。

金物

ドアハンドル (把手)

把手	表示錠 (加工込)	丁番 ※価格はドア枠に含む	吊元
レバー ¥3,750 [税込 ¥4,125] 	¥8,900 [税込 ¥9,790] 	シャインニッケル 	吊元(左) 
スクエア L ¥7,500 [税込 ¥8,250] 	¥8,900 [税込 ¥9,790] 	アイアンブラック 	吊元(右) 

ドアハンドル (引手)









引手	引手 (HGドア)
¥3,000 [税込 ¥3,300] 	※価格はドア枠に含む 

スコープ (加工込) トイレや個室のドアに取り付ける明り取りです。







	¥2,900 [税込 ¥3,190] 
---	---

ドアオプション対応一覧

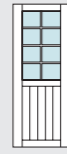
FCドア/USドア/ウッドドア/AFFドア/HGドア/FRドア

ドア種類																			
	FC ドア		FC-SG ドア		FC-BG ドア		US-4P ドア		US-3T ドア		US-6P ドア		H-2P ドア		H-1G ドア		H-4G ドア		
	P177		P177		P177		P179		P179		P179		P181		P181		P181		
サイズ	W730	W770	W730	W770	W730	W770	W730	W770	W730	W770	W730	W770	W730	W770	W730	W770	W730	W770	
オプションカラー	ブラック/グレー		ブラック/グレー		ブラック/グレー		ブラック/グレー		ブラック/グレー		ブラック/グレー		ウレタンクリア塗装		ウレタンクリア塗装		ウレタンクリア塗装		
ドア枠	半枠	○	-	○	-	○	-	○	-	○	-	○	-	○	-	○	-	○	-
	アウトセット枠	○	○	○	○	○	○	○	○	○	○	○	○	○	○	○	○	○	○
	スマート枠	○	○	○	○	○	○	○	○	○	○	○	○	○	○	○	○	○	○
金物	把手	○	-	○	-	○	-	○	-	○	-	○	-	○	-	○	-	○	-
	引手	○	○	○	○	○	○	○	○	○	○	○	○	○	○	○	○	○	○
	表示錠	○	-	○	-	○	-	○	-	○	-	○	-	○	-	○	-	○	-
	スコープ	○	○	○	○	○	○	○	○	○	○	○	○	○	○	○	○	○	○
ガラス	-		○※ミストライトのみ		○		-		-		-		○		○		○		

LINE ドア / クローゼットドア

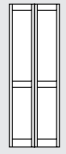
ドア種類																	
	H-8G ドア		AF ドア		HG ドア		FR ドア		LINE ドア		クローゼットドア 半ルーバー		クローゼットドア 全ルーバー		クローゼットドア 全パネル		
	P181		P185		P183		P187		P189		P191		P191		P191		
サイズ	W730	W770	W830		W730		W730	W770	W727	W770	W350	W400	W350	W400	W350	W400	
オプションカラー	ウレタンクリア塗装		-		-		-		ブラック/グレー		-		-		-		
ドア枠	半枠	○	-	※専用レール枠のみ		※専用片開き枠のみ		-		-	-	-		-		-	
	アウトセット枠	○	○							○	○						
	スマート枠	○	○							○	○						
金物	把手	○	-	-		※専用金物のみ		-		-	-	-		-		-	
	引手	○	○							○	○						
	表示錠	○	-							○	○						
	スコープ	○	○							○	○						
ガラス	○		-		○※透明強化ガラスのみ		○※透明強化ガラスのみ		-		-		-		-		

家具

FURNITURE

テレビボード RODA	202
テレビボード LINE	204
テレビボード LINE air	206
フロートボード LINDA	208
ダイニングテーブル warm-on	210
ダイニングテーブル MARUKO	212
ローテーブル Bass	214
ダイニングチェア i CHAIR	216
洗面化粧台 tsutsumu	220
洗面台 piatto	222
鏡	224
ミラーキャビネット mirarth/theo	228
三面鏡 Walt	230
上開き吊戸棚 FLAP	232
キッチン背面収納 TETRA	234
キッチン背面収納 MOAI	236
玄関収納 MOAI	240



インテリアにもあなたのスタイルを

‘良いインテリアはいい床と家具で決まる’と言っても過言ではありません。
バランスの良い室内空間に上げるためには、
フローリングと相性の良い家具を組み合わせることが大きなポイントになります。
床に合うキッチンや背面収納、ソファやダイニングテーブルを選ぶことは特に重要です。
あなたらしいインテリアを見つけてください。

家具



テレビボード RODA

RODA ロダ

優しい雰囲気を出し出すオークの味わい深さを感じられるテレビボード。収納スペースも十分に設けられているため、キャビネットとしてもお使いいただけます。ナチュラルな佇まいは洋室だけでなく和室でも馴染むこと間違いなし。

〔税抜〕 ¥166,000

〔税込〕 ¥182,600

品番	RODA
サイズ (mm)	W1600 × H390 × D400
材質	オーク
	金具: アイアン
	天板: 防火天板 (グレー)
塗装	ウレタンクリア塗装
梱包状態	完成品

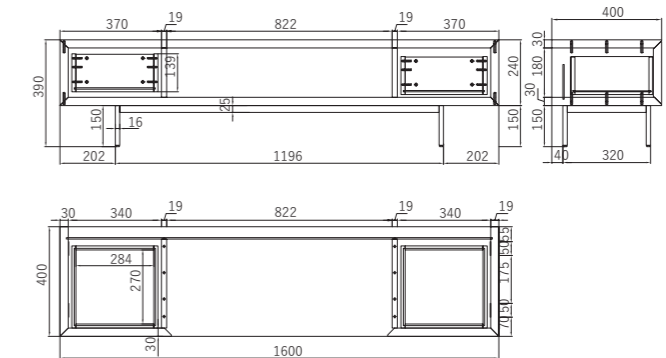

テレビボード LINE



LINE ライン

〔税抜〕 ¥155,000

〔税込〕 ¥170,500

品番	ホワイト:LINE-WHITE
	ブラック:LINE-BLACK
サイズ (mm)	W1800 × H340 × D430
材質	オーク
	金具: アイアン
塗装	ウレタンクリア塗装
	扉: ウレタン艶消し塗装
梱包状態	完成品

無垢ならではの味わいとしっかり備えた収納力が魅力。コの字型のスマートなフォルムは幅広い空間に馴染みます。収納したものが一目でわかる引き出し、フラップダウン式扉が取り付けられた収納スペースはどれも使い勝手抜群。



LINE-WHITE



LINE-BLACK

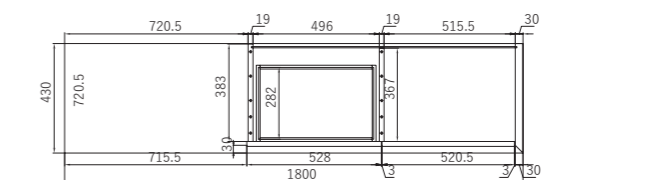
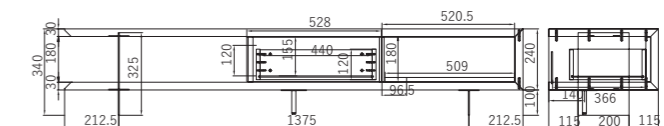

テレビボード LINE air



家具

LINE air ライン エアー

コの字型のスマートなデザインに加え、床面にもものを置かないことで空間をすっきりと広く見せることができます。
ロボットクリーナーでのお掃除もしやすいため、家事の負担を軽減します。

在庫限定品

〔税抜〕 ¥154,000

〔税込〕 ¥169,400

品番	LINE-air
サイズ (mm)	W1800 × H240 × D430
材質	オーク
	金具：アイアン
塗装	ウレタンクリア塗装
梱包状態	完成品

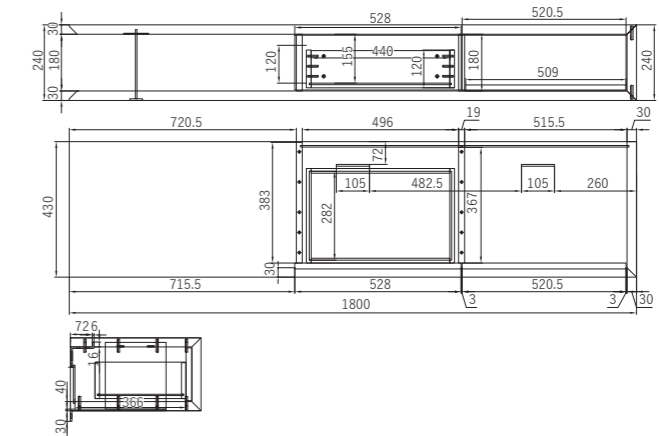

家具

ご注文時の注意点

※ LINE air は壁に施工を行う収納家具です。弊社では指定先への納品までとなり、施工は承っておりません。

施工に関しては建築中の業者様にお問い合わせ下さい。

※ 現在庫が無くなり次第、受注生産品へ変更になります。受注生産の場合の数量の最低発注数、入荷時期は都度変動いたします。

フロートボード LINDA



家具

LINDA リンダ

受注生産

空間に余裕を持たせ、余白のバランスを楽しむTVボードLINDA。壁に直接取り付けるフロートタイプのため壁掛けテレビとの相性抜群で、配線もすっきりと収納できるため掃除も楽々。空間に合わせてお選び頂けるよう、5種類のサイズ、3カラー、2パターンの仕様からお選びいただけるセミオーダー仕様となっています。

扉仕様	サイズ (mm)	価格 [税抜]	価格 [税込]
左右通常扉	W1500 × H200 × D400	¥109,800	¥120,780
	W1800 × H200 × D400	¥117,900	¥129,690
	W2000 × H200 × D400	¥134,900	¥148,390
	W2200 × H200 × D400	¥155,000	¥170,500
左メッシュ扉 右通常扉	W2400 × H200 × D400	¥162,900	¥179,190
	W1500 × H200 × D400	¥138,000	¥151,800
	W1800 × H200 × D400	¥143,000	¥157,300
	W2000 × H200 × D400	¥160,000	¥176,000
右通常扉	W2200 × H200 × D400	¥182,000	¥200,200
	W2400 × H200 × D400	¥189,000	¥207,900

全サイズ共有仕様	
カラーバリエーション	□ホワイト / ■オーク / ■グレー
扉仕様	フラップ戸 パターン（左右通常扉 / 左メッシュ扉・右通常扉）
材質	ホワイト・グレー / メラミン オーク / 突板 メッシュ / スチール

1500mm [2分割]	
1800mm [2分割]	
2000mm [2分割]	
2200mm [3分割]	
2400mm [3分割]	

〔例〕W1800 / 左メッシュ扉・右通常扉 / ホワイト



LINDAの背面はオープン仕様となっているため、コンセントを背面部に設置することで配線をすっきりとできます。



左側メッシュ扉仕様は細かな隙間から赤外線を通すため、扉を閉じたままでもリモコン操作を可能にします。



ワンタッチでゆっくりと開くフラップダウン式の扉を採用。手を離しても勢いよく開くことなく安心です。

家具

ご注文時の注意点

- ※ 注文数1点から受注生産が可能な商品です。
- ※ 本商品は商品価格に送料を含みます。但し、弊社規定により別途送料が発生する場合がございます。詳細：P271
- ※ LINDAは壁に施工を行う収納家具です。弊社では指定先への納品までとなり、施工は承っておりません。施工に関しては建築中の業者様にお問い合わせ下さい。
- ※ メッシュ仕様をご注文の場合、扉の左側がメッシュ仕様扉、サイズはW900固定となります。サイズの変更は承れませんので予めご了承ください。
- ※ メッシュ扉部分のカラーはホワイトとなります。
- ※ 特注サイズ・仕様をご注文の場合はお問い合わせください。
- 【納期について】
受注生産品のため、納期まで約10週間かかります。納期まで十分余裕を持ったうえでご注文をお願いいたします。

ダイニングテーブル warm-on



warm-on w1600

ウォームオン w1600

〔税抜〕 ¥114,000

〔税込〕 ¥125,400

品番	warm-on
サイズ (mm)	W1600 × D800 × H700
材質	オーク
塗装	ウレタンクリア塗装
梱包状態	組立品 (脚部のみ)

自然で生まれた素材をそのまま感じられるように洗練された上品な品物は、どんな空間にも深くなじみ、温かさを取り入れます。家族団らのリビングや、お客様をお出迎えする場面、ゆったりとした食事のシーンにもぴったり。

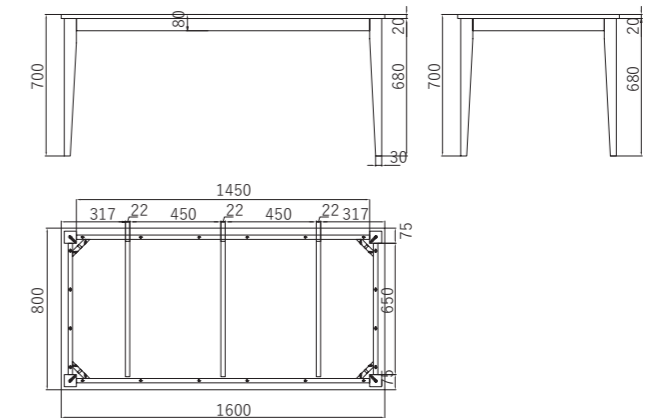

warm-on w1800

ウォームオン w1800

〔税抜〕 ¥120,000

〔税込〕 ¥132,000

品番	warm-on-w1800
サイズ (mm)	W1800 × D800 × H700
材質	オーク
塗装	ウレタンクリア塗装
梱包状態	組立品 (脚部のみ)

ワイドな横幅 1800mm は 3 脚椅子を並べても座れる広々サイズ。天板にはウレタンクリア塗装を施し、傷や水に強い仕上がりにしました。お子様がいらっしゃるご家庭でも安心してお使いいただけます。

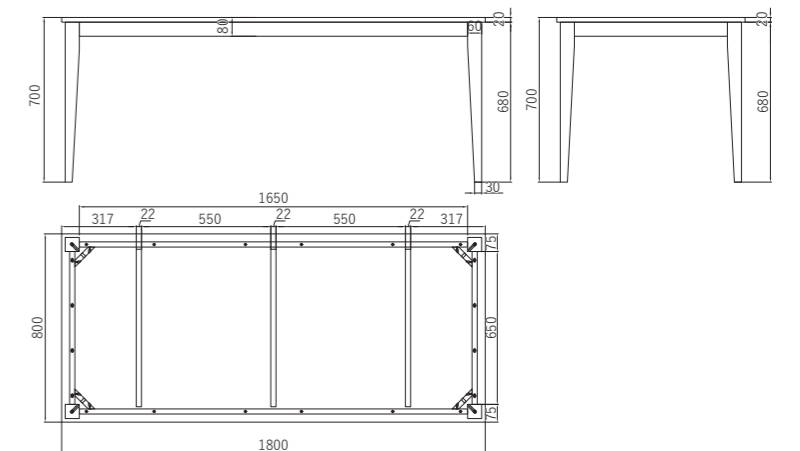

ダイニングテーブル MARUKO

MARUKO マルコ

先端に向けて細くなるスタイリッシュな脚部と、優しい雰囲気のある柔らかな円形が特長のダイニングテーブル。家族で食卓を囲むのにちょうどいい形とサイズで、オークの温かみが空間に寄り添い優しい雰囲気流れるダイニングに。

受注生産

〔税抜〕 ¥117,000

〔税込〕 ¥128,700

品番	maruko-1200
サイズ (mm)	Φ 1200 × H710
材質	オーク
塗装	ウレタンクリア塗装
梱包状態	組立品(脚部のみ)

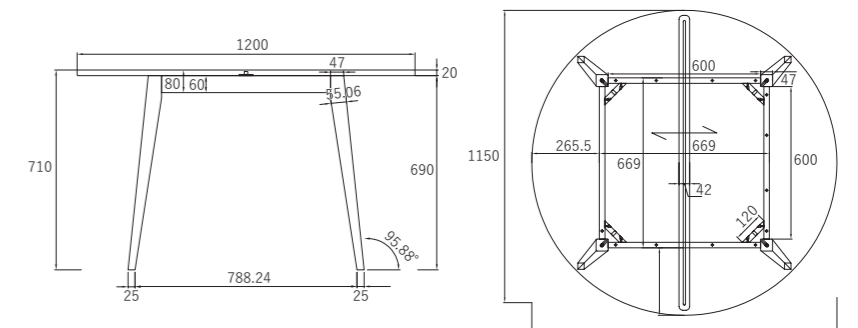

ローテーブル Bass



家具

Bass バス

在庫限定品

〔税抜〕 ¥92,000

〔税込〕 ¥101,200

品番	Bass-OAK
サイズ (mm)	W1200 × H240 × D600
材質	天板：オーク 脚：アイアン
塗装	ウレタンクリア塗装
梱包状態	組立品 (脚部のみ)

エッジの効いたシャープなフォルムのオーク天板とH型のアイアン脚の異素材がミックスしたシンプルなローテーブル。ローソファに腰かけた時や、ソファを背もたれにして床で寛ぐシーンを想定して天板位置の高さを240mmで設計。天井までの距離が広がるため、空間に圧迫感を与えず開放的に見せることができます。

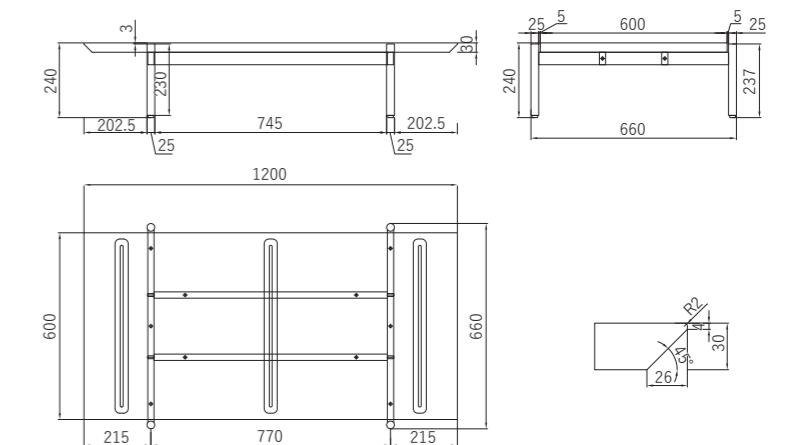

家具

ご注文時の注意点

※ 現在庫が無くなり次第、受注生産品へ変更になります。受注生産の場合の数量の最低発注数、入荷時期は都度変動いたします。

ダイニングチェア iCHAIR



イエモンが提案する新たなダイニングチェアシリーズ。
 自然素材を使用した優しく柔らかな風合いの椅子は、さまざまなデザインに馴染み、シンプルで長く愛されるよう生み出されました。
 海外工場での商品の製造を行い、高品質でリーズナブルな価格のラインナップを取り揃えます。
 絵画のような存在感を持ち、個性豊かな暮らしに寄り添うインテリアです。

DALI ダリ

細いコードを編み上げた軽やかな座面が美しいペーパーコードのデザインチェア。
 使うほどに馴染み変化していく座面はずっと飽きずに使い続けられ、暮らしの中に
 柔らかく寄り添います。
 女性でも片手で簡単に持ち上げられる軽量もポイントの一つ。

〔税抜〕 ¥42,000

〔税込〕 ¥46,200

品番	ナチュラル×ナチュラル:iCHAIR-V-NA-PCNA
	ナチュラル×ブラック:iCHAIR-V-NA-PCBK
	ブラック×ブラック:iCHAIR-V-BK-PCBK
サイズ (mm)	W580 × D560 × H730 × SH430
材質	本体：アッシュ無垢材
	座面：ペーパーコード
塗装	ウレタンクリア塗装



ナチュラル×ナチュラル



ナチュラル×ブラック



ブラック×ブラック



LEO レオ

新商品

[税抜] ¥39,000

[税込] ¥42,900

品番	iCHAIR-LO-NA-PCNA
サイズ (mm)	W570 × D608 × H730 × SH430
材質	本体：アッシュ無垢材 座面：ペーパーコード
塗装	ウレタンクリア塗装



シンプルでありながらも機能的、そして美しいラインが際立つデザインチェア。背面から脚部にかけて美しい曲線の流れるデザインが、どんな空間にも上品で落ち着いた印象を与えます。背もたれには中心に支えがあり、もたれかかってもしっかりと背中を支えてくれるため、快適で心地よい時間をお楽しみいただけます。



家具

家具

EDO エド

新商品

[税抜] ¥37,000

[税込] ¥40,700

品番	iCHAIR-ED-NA-PCNA
サイズ (mm)	W540 × D520 × H730 × SH425
材質	本体：アッシュ無垢材 座面：ペーパーコード
塗装	ウレタンクリア塗装



肘掛けのある機能性とデザイン性を併せ持ったデザインチェア。アームは肘をかけやすい高さに設計されており、リラックスした姿勢をサポート。背中に優しくフィットするカーブ形状と肌馴染みの良いペーパーコードの座面は、長時間座っていても疲れにくい快適な座り心地です。リビングだけでなく書斎やオフィスにもおすすめです。

JOHN ジョン

新商品

[税抜] ¥29,000

[税込] ¥31,900

品番	iCHAIR-V-NA-PCNA
サイズ (mm)	W550 × D510 × H730 × SH440
材質	本体：アッシュ無垢材 座面：PVC(ブラック)
塗装	ウレタンクリア塗装



緩くカーブしたレモン型の背もたれが特徴的なデザインチェア。座面には耐久性に優れた PVC 素材を使用し、ブラックで締めることで知的な印象を与えます。シンプルでありながら個性が光るデザインで、リビングだけでなくカフェやオフィスなど、様々なシーンで活躍します。



洗面化粧台 tsutsumu



家具

tsutsumu ツツム

日々の生活の中で使うスペースでも、優しさに包まれてほしい。そんな思いを含めた洗面台は、理想の住まいに少しでも近づけられるように2つのパターンで展開しております。お好みの収納やデザインで、清潔感のある空間を手に入れてください。

tsutsumu-t 扉収納仕様 在庫限定品

[税抜] ¥110,000

[税込] ¥121,000

品番	tsutsumu-t
サイズ (mm)	W770 × H700 × D600
材質	オーク
塗装	ウレタンクリア塗装 扉：ウレタン艶消し塗装
梱包状態	完成品

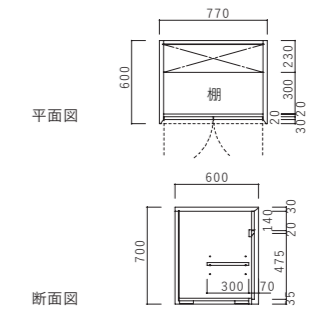

tsutsumu-h 引出収納仕様

[税抜] ¥115,500

[税込] ¥127,050

品番	tsutsumu-h
サイズ (mm)	W770 × H700 × D600
材質	オーク
塗装	ウレタンクリア塗装 扉：ウレタン艶消し塗装
梱包状態	完成品

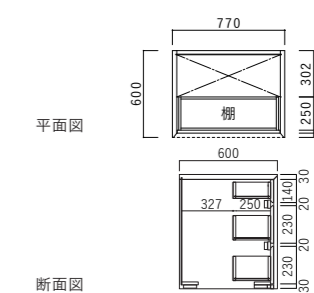

家具

洗面台 piatto



家具

piatto ピアット

〔税抜〕 ¥148,600

〔税込〕 ¥163,460

品番	piatto-w770-wh
サイズ (mm)	W770 × D600 × H700
材質	メラミン化粧板
梱包状態	完成品

洗練されたデザインかつ清潔感のあるシンプルなホワイトメラミンの洗面台。デッドスペースを最大限排除した収納力抜群の引出部は水回りの小物を一気に収納できます。

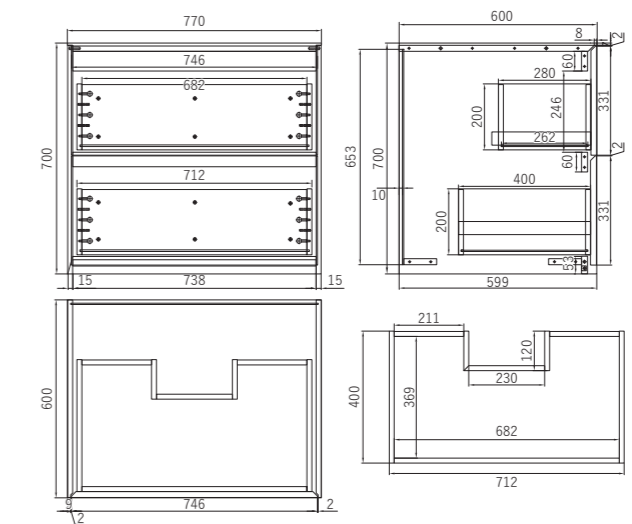

家具

鏡

スッキリとしたデザインでナチュラルな印象を与える天然木フレームのシンプルミラー。
立てかけ、壁掛けどちらでもお使いいただけます。
飾りやすいサイズ感は置くだけでおしゃれになるインテリアに。



ウォールシェルフミラー



【オーク フレームミラー】

[税抜] ¥8,900/ケース
[税込] ¥9,790/ケース

品番	K-O500-600
幅×高×奥行 (mm)	500×600×30
塗装	無塗装
梱包状態	吊下げ用金物付



【オーク 姿見 S】

[税抜] ¥16,000/ケース
[税込] ¥17,600/ケース

品番	K-S-O400-1600
幅×高×奥行 (mm)	400×1600×30
塗装	無塗装
梱包状態	吊下げ用金物付



【オーク 姿見 H】

[税抜] ¥21,900/ケース
[税込] ¥24,090/ケース

品番	K-H-O600-1800
幅×高×奥行 (mm)	600×1800×30
塗装	無塗装
梱包状態	吊下げ用金物付



【スランディング フレーム ミラー】

[税抜] ¥19,900/ケース
[税込] ¥21,890/ケース

品番	K-W-O760-600
幅×高×奥行 (mm)	760×600×30
材質	オーク
塗装	ウレタン艶消し塗装
梱包状態	吊下げ用金物付



【ウォールシェルフ ミラー】

[税抜] ¥27,800/ケース
[税込] ¥30,580/ケース

品番	K-SF-O760-600
幅×高×奥行 (mm)	760×600×100
材質	オーク
塗装	ウレタン艶消し塗装
梱包状態	吊下げ用金物付



オーク 姿見 S

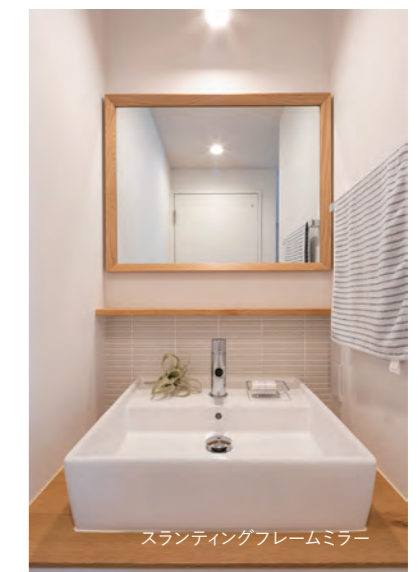

スランディングフレームミラー



【ラウンドミラー LUNA

[税抜] ¥20,000/ケース
[税込] ¥22,000/ケース

品番	K-LN-O600-600
幅×高×奥行 (mm)	25 × Φ600
材質	オーク
塗装	ウレタンクリア塗装
梱包状態	吊下げ用金物付



【ROUND MIRROR

[税抜] ¥18,000/ケース
[税込] ¥19,800/ケース

品番	K-RM-O425-425
幅×高×奥行 (mm)	25 × Φ425
材質	オーク
塗装	ウレタンクリア塗装
梱包状態	吊下げ用金物付



【パイン 姿見 S 在庫限定

[税抜] ¥12,200/ケース
[税込] ¥13,420/ケース

品番	K-S-P400-1600
幅×高×奥行 (mm)	400 × 1600 × 30
塗装	無塗装
梱包状態	吊下げ用金物付



【パイン 姿見 H 在庫限定

[税抜] ¥18,000/ケース
[税込] ¥19,800/ケース

品番	K-H-P600-1800
幅×高×奥行 (mm)	600 × 1800 × 30
塗装	無塗装
梱包状態	吊下げ用金物付



ミラーキャビネット



家具

mirarth ミラース

〔税抜〕 ¥21,400

〔税込〕 ¥23,540

品番	MS-mirarth
サイズ (mm)	W531 × D167 × H164
材質	メラミン化粧板 / オーク
塗装	ウレタンクリア塗装
梱包状態	完成品

引き違いの鏡付き扉仕様のミラーキャビネット。使用頻度が高いものや見せたいものと隠して収納しておきたいものを両立して使用できます。扉前面の鏡でちょっとした時間にも身だしなみチェックができるのもうれしいポイント。

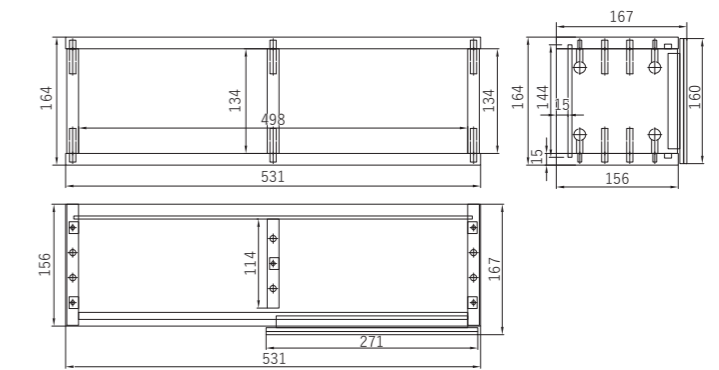

上品な質感と、前面にワンポイントで見えるようにデザインされたオークの扉がおしゃれな使い勝手の良いインテリア。中の棚板は取り外し可能なため、収納したいアイテムに合わせて調節が可能です。壁に取り付けて洗面用品の整理や手近な場所への保管ができます。

theo テオ

〔税抜〕 ¥29,200/ケース

〔税込〕 ¥32,120/ケース

品番	MS-Theo
サイズ (mm)	W304 × D154 × H584
材質	メラミン化粧板 / オーク
塗装	ウレタンクリア塗装
梱包状態	完成品

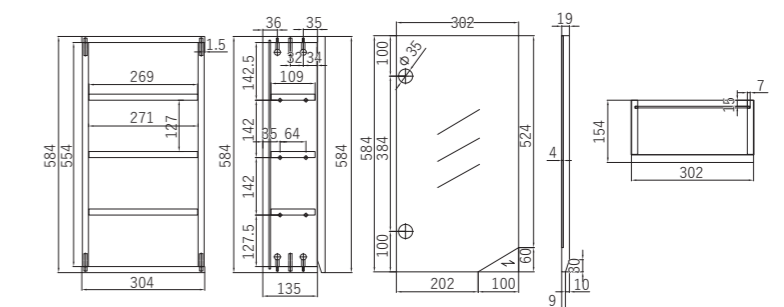
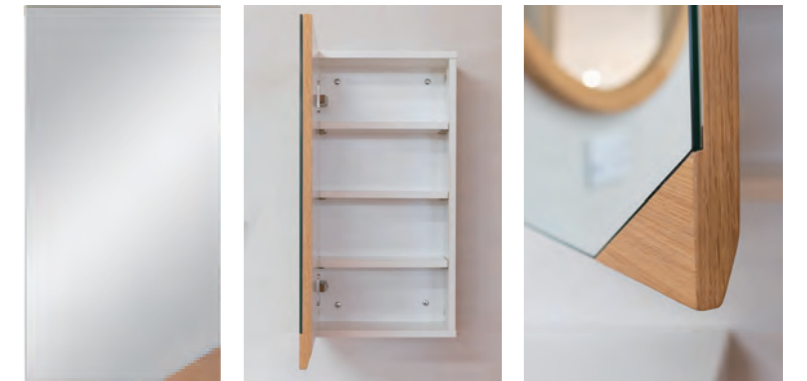

家具

三面鏡 Walt



家具

Walt ウォルト

〔税抜〕 ¥99,600

〔税込〕 ¥109,560

品番	MS-w1225
サイズ (mm)	W1225 × D173 × H750
材質	メラミン化粧板
梱包状態	完成品

1枚のミラーが浮いたように空間をスマートに見せることができる三面鏡 Walt。収納内部にはコンセントを配置できるようになっており、ミラーを閉じて電動歯ブラシなどの電気機器の充電が可能のため、整理された洗面空間を保てます。

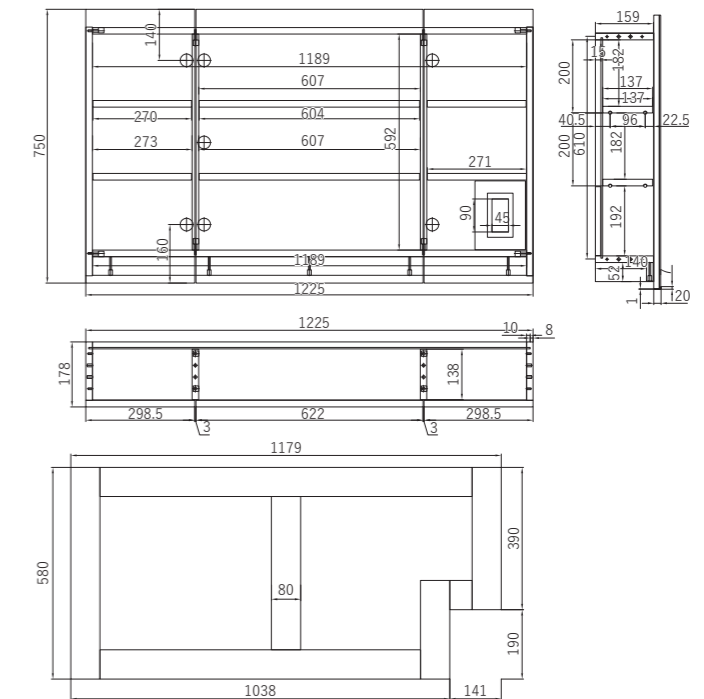
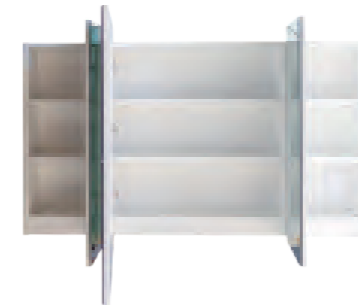
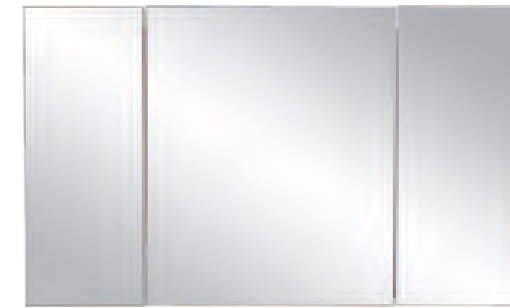

家具

上開き吊戸棚 FLAP



家具

FLAP フラップ

在庫限定品

〔税抜〕 ¥140,000

〔税込〕 ¥154,000

品番	FLAP-TD2000-O
サイズ (mm)	W2000 × H340 × D365
材質	オーク
塗装	ウレタンクリア塗装
梱包状態	完成品

フラップアップ式扉の吊戸棚。
スムーズに扉の開閉ができ、開けたままでも邪魔にならず収納物が見渡せます。オークの木目の温かみとすっきりとしたデザインが空間に高級感を与えます。

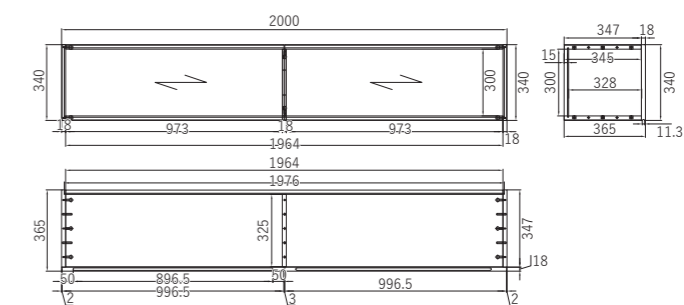
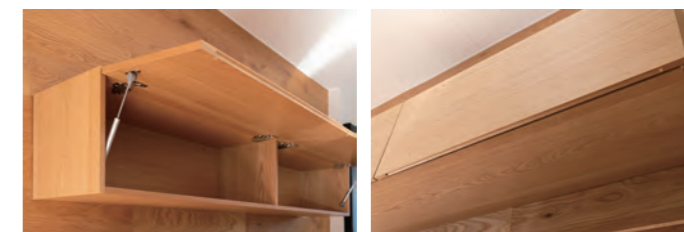

家具

キッチン背面収納 TETRA



機能性とデザイン性を両立させて提案する、キッチン背面収納 TETRA。佇まいはシャープに、シンプルながらも選べる色の組み合わせで、クリエイティブに遊び心が楽しめるのが魅力的。

家具

家具

TETRA カウンター テトラ

W1800 オーク
[税抜] ¥75,500
[税込] ¥83,050

W1800 ホワイト・ブラック・グレー
[税抜] ¥72,100
[税込] ¥79,310

W2600 オーク **受注生産**
[税抜] ¥266,000
[税込] ¥292,600

品番	TETRA-CT1800/TETRA-CT2600
サイズ (mm)	W1800 × H850 × D500
	W2600 × H850 × D500
梱包状態	組立品

W1800



W2600

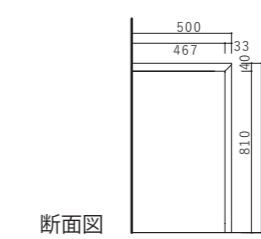
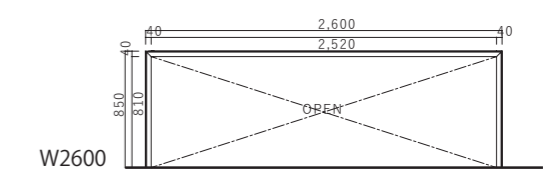
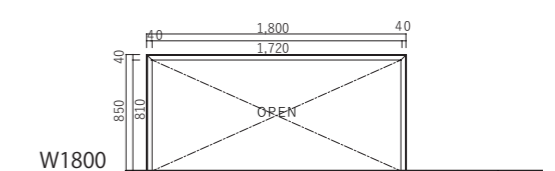

断面図

TETRA 引き出し収納 テトラ

オーク
[税抜] ¥95,000
[税込] ¥104,500

ホワイト・ブラック・グレー
[税抜] ¥89,800
[税込] ¥98,780

品番	TETRA-H858
サイズ (mm)	W858 × H810 × D420
梱包状態	完成品

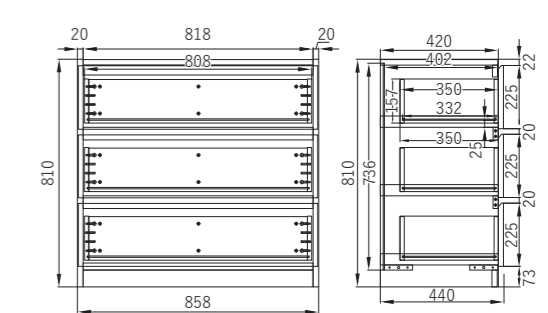

TETRA 吊戸棚 テトラ

W1800 オーク
[税抜] ¥120,000
[税込] ¥132,000

W1800 ホワイト・ブラック・グレー
[税抜] ¥117,000
[税込] ¥128,700

W2600 オーク **受注生産**
[税抜] ¥459,000
[税込] ¥504,900

品番	TETRA-TD1800/TETRA-TD2600
サイズ (mm)	W1800 × H550 × D370
	W2600 × H550 × D370
梱包状態	完成品

W1800

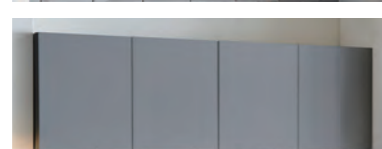
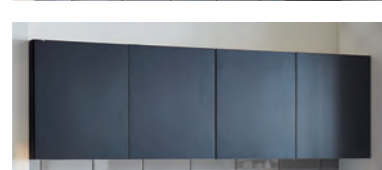
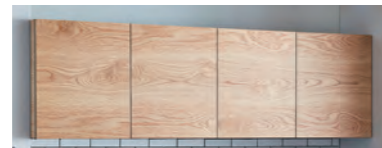

W2600

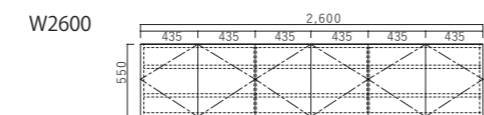
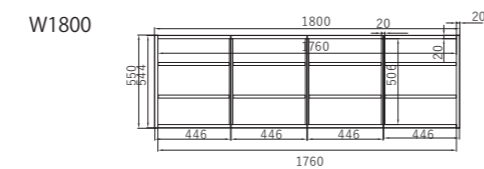

断面図

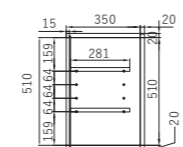

オーク

材質	オーク突板
塗装	ウレタンクリア塗装

ホワイト・ブラック・グレー

材質	オーク突板
塗装	【本体】メラミン塗装 【扉・引出面板】ウレタン艶消し塗装 / メラミン塗装 ※入荷時期により仕様が異なります。

ご注文時の注意点

※規格商品のため、オーダーサイズは承っておりません。※予告なく仕様が変更となる場合がございます。

キッチン背面収納 MOAI



家具

MOAI IV グレー

フラットなデザインとスタンダードなカラー展開で、どのような雰囲気でもコーディネートしやすい背面収納 MOAI。片開き棚、両開き棚、オープン棚、引出し棚のパーツは配置変更ができるため、各パターン内で自由に組み合わせて設置が可能。すっきりとした高級感を感じるデザイン性と機能性を両立したオリジナル家具です。

MOAI I モアイ I

オーク

[税抜] ¥173,000

[税込] ¥190,300

ホワイト・ディープグレー

[税抜] ¥168,800

[税込] ¥185,680

オプションカラー 24色

[税抜] ¥190,000

[税込] ¥209,000

品番 MOAI-1-1012

サイズ (mm) W1012 × H2000 × D500

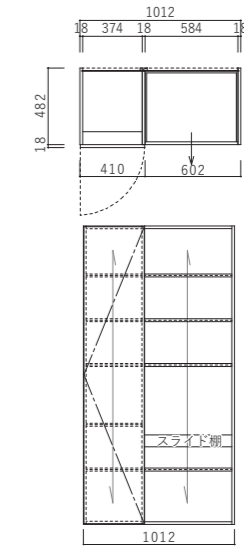

MOAI II モアイ II

オーク

[税抜] ¥207,000

[税込] ¥227,700

ホワイト・ディープグレー

[税抜] ¥202,000

[税込] ¥222,200

オプションカラー 24色

[税抜] ¥360,000

[税込] ¥396,000

品番 MOAI-2-1209

サイズ (mm) W1209 × H2000 × D500

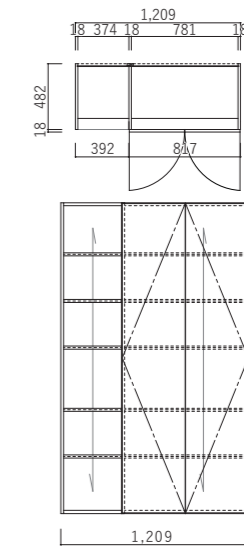

MOAI III モアイ III

オーク

[税抜] ¥305,000

[税込] ¥335,500

ホワイト・ディープグレー

[税抜] ¥296,500

[税込] ¥326,150

オプションカラー 24色

[税抜] ¥410,000

[税込] ¥451,000

品番 MOAI-3-1811

サイズ (mm) W1811 × H2000 × D500

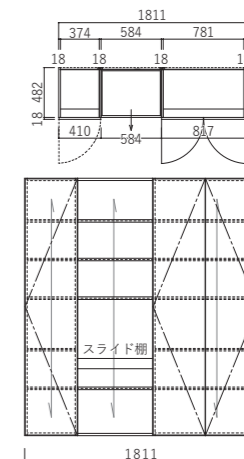
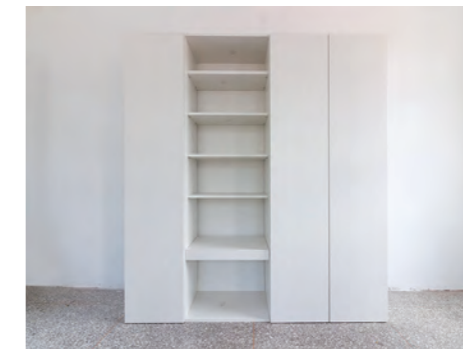

家具

MOAI IV モアイⅣ

オーク

[税抜] ¥382,000

[税込] ¥420,200

ホワイト・ディープグレー

[税抜] ¥372,000

[税込] ¥409,200

オプションカラー 24色

[税抜] ¥510,000

[税込] ¥561,000

品番 MOAI-4-2188

サイズ (mm) W2188 × H2000 × D500

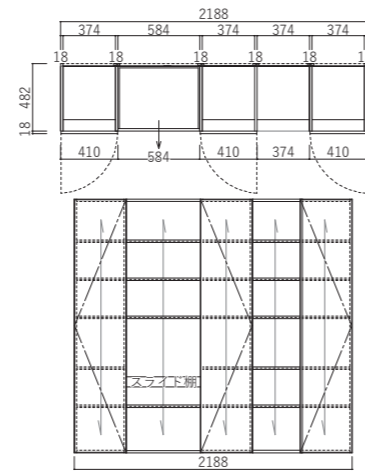

MOAI V モアイⅤ

オーク

[税抜] ¥389,000

[税込] ¥427,900

ホワイト・ディープグレー

[税抜] ¥378,000

[税込] ¥415,800

オプションカラー 24色

[税抜] ¥568,000

[税込] ¥624,800

品番 MOAI-5-2610

サイズ (mm) W2610 × H2000 × D500

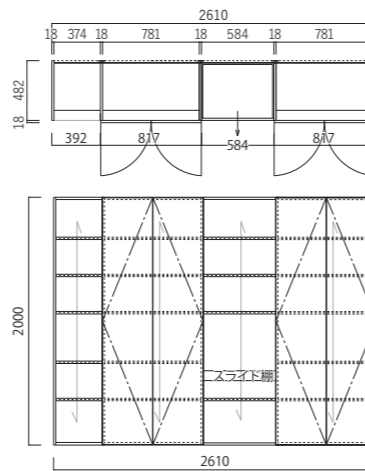

MOAI VI モアイⅥ

オーク

[税抜] ¥504,000

[税込] ¥554,400

ホワイト・ディープグレー

[税抜] ¥491,400

[税込] ¥540,540

オプションカラー 24色

[税抜] ¥640,000

[税込] ¥704,000

品番 MOAI-6-2987

サイズ (mm) W2987 × H2000 × D500

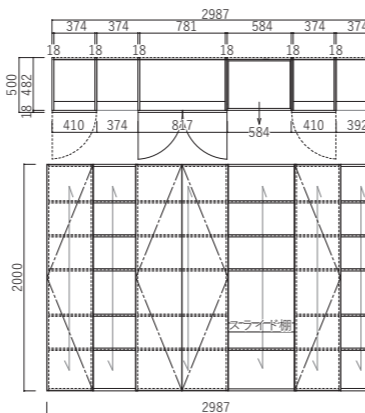
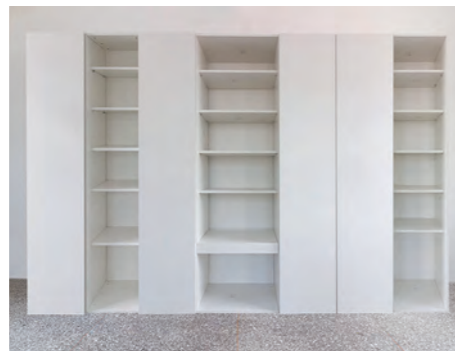

オーク

材質 オーク突板

塗装 ウレタンクリア塗装

ホワイト・ディープグレー

材質 オーク突板

塗装 【本体】メラミン塗装

【扉・引出面板】ウレタン艶消し塗装 / メラミン塗装

※入荷時期により仕様が異なります。

オプション

追加巾木 W2000 × H100 × D18

価格 [税抜] 15,000円 / ケース

入り数 2本 / ケース

共通仕様

梱包状態 組み立て品

金物付き

ご注文時の注意点

※規格商品のため、オーダーサイズは承っておりません。
※コンセント穴は背面に穴開け加工無し出荷となります。

扉カラー一覧

標準カラー [オーク・ホワイト・ディープグレー]



オーク

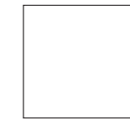

ホワイト



ディープグレー

オプションカラー 24色



K-6000KG



K-6301KN



K-6302KN



K-6303KN



K-6305KN



K-6113KN



K-6115KN



TK-6634K



K-6542KN



TJ-10269K/
ウォールナット



TJY10274K/
チェリー



TJY2056K/
オーク【クリア】



JC-18048K/
オーク【ラテ】



TJY2057K/
オーク【スモーク】



TJ-2058K/
オーク



TJ-18337K/
ウォールナット

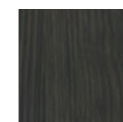

TJ-10190K/
アッシュ

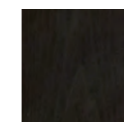

TJ-664K/
アッシュ



TJ-593KQ98/
ウエング

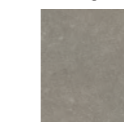

TJ-10122K/
モルタル調

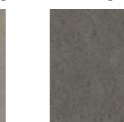

TJ-10313K/
モルタル調

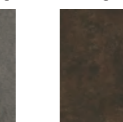

TJ-10236K/
石目

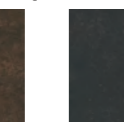

TJ-10237K/
石目



TJ-10240K/
モルタル調

ご注文時の注意点

- 扉カラーのオプションカラー 24色は受注生産品のため、通常納期に比べ、追加で約 45 日程度納期が発生いたします。予めご了承ください。
- オプションカラー 24色はメーカー取り寄せ品のため、予告なくカラーが変更・廃盤となる場合がございます。
- オプションカラー以外をご希望の場合も特注生産品でご対応いたします。詳細はお問い合わせください。



MOAI VI ディープグレー



MOAI III ホワイト

玄関収納 MOAI



家具

玄関収納 MOAI I

モアイ I
ホワイト・グレー
 [税抜] ¥126,300
 [税込] ¥138,930
オプションカラー 24色
 [税抜] ¥235,000
 [税込] ¥258,500

品番	MOAI-ES1-775
サイズ (mm)	W775 × H2000 × D360
カラー	ホワイト・ディープグレー オプションカラー 24色

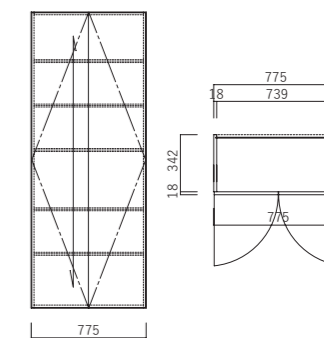

玄関収納 MOAI II

モアイ II
ホワイト・グレー
 [税抜] ¥199,800
 [税込] ¥219,780
オプションカラー 24色
 [税抜] ¥285,000
 [税込] ¥313,500

品番	MOAI-ES2-1230
サイズ (mm)	W1230 × H2000 × D360
カラー	ホワイト・ディープグレー オプションカラー 24色

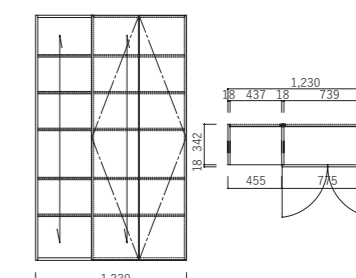

玄関収納 MOAI III

モアイ III
ホワイト・グレー
 [税抜] ¥272,800
 [税込] ¥300,080
オプションカラー 24色
 [税抜] ¥400,000
 [税込] ¥440,000

品番	MOAI-ES3-1685
サイズ (mm)	W1685 × H2000 × D360
カラー	ホワイト・ディープグレー オプションカラー 24色

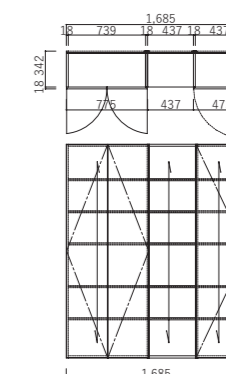

共通仕様

材質	オーク突板
塗装	メラミン塗装
梱包状態	組み立て品 金物付き

オプション

追加中木	W2000 × H100 × D18
価格	[税抜] 5,000円 / ケース
入り数	2本 / ケース

ご注文時の注意点

※規格商品のため、オーダーサイズは承っておりません。

MOAI シリーズの玄関収納。中の棚板は移動や取り外しが可能になっており、靴だけでなくバックや傘などの雨具もしっかり収納します。片開き棚、両開き棚、オープン棚のパーツは配置変更ができるため、各パターン内で自由に組み合わせて設置が可能。すっきりとしたシンプルなデザインは空間によく馴染み、収納力も抜群です。

扉カラー一覧

標準カラー [ホワイト・ディープグレー]							
							
ホワイト	ディープグレー						
オプションカラー 24色							
							
K-6000KG	K-6301KN	K-6302KN	K-6303KN	K-6305KN	K-6113KN	K-6115KN	TK-6634K
							
K-6542KN	TJ-10269K/ ウォールナット	TJY10274K/ チェリー	TJY2056K/ オーク [クリア]	JC-18048K/ オーク [ラテ]	TJY2057K/ オーク [スモーク]	TJ-2058K/ オーク	TJ-18337K/ ウォールナット
							
TJ-10190K/ アッシュ	TJ-664K/ アッシュ	TJ-593KQ98/ ウェンゲ	TJ-10122K/ モルタル調	TJ-10313K/ モルタル調	TJ-10236K/ 石目	TJ-10237K/ 石目	TJ-10240K/ モルタル調

ご注文時の注意点

- 扉カラーのオプションカラー 24色は受注生産品のため、通常納期に比べ、追加で約 45 日程度納期が発生いたします。予めご了承ください。
- オプションカラー 24色はメーカー取り寄せ品のため、予告なくカラーが変更・廃盤となる場合がございます。
- オプションカラー以外をご希望の場合も特注生産品でご対応いたします。詳細はお問い合わせください。



玄関収納 MOAI III ディープグレー

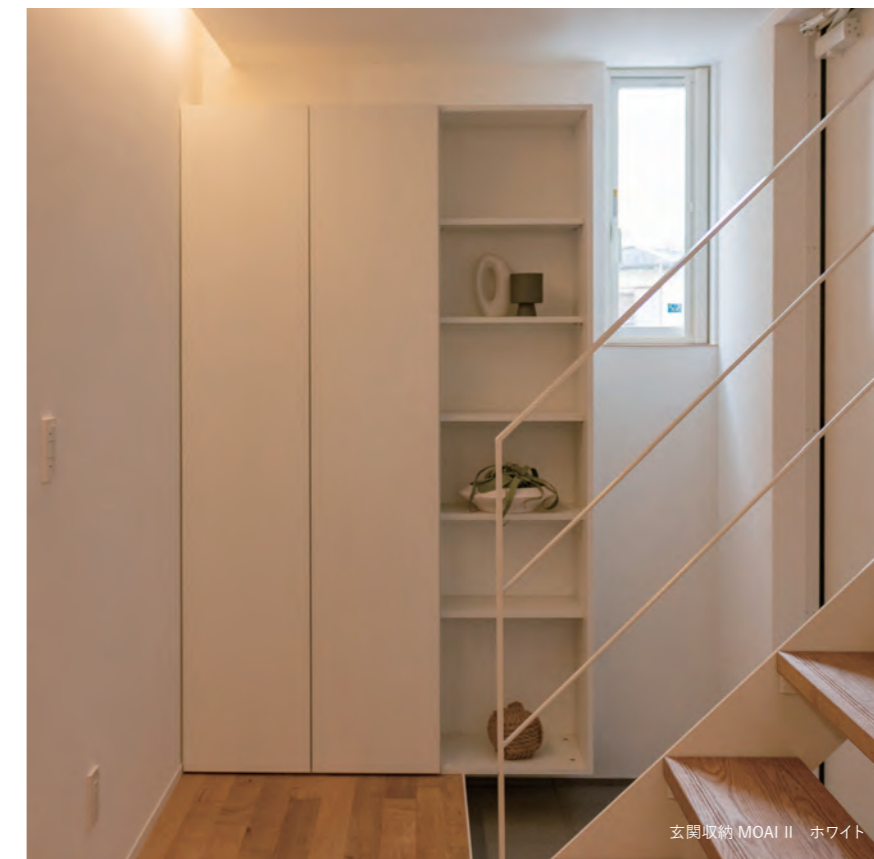

玄関収納 MOAI II ホワイト

その他

OTHER ITEM



フローリングの色に合わせる

Bona の塗料で、ie-mon の塗装品フローリングに合わせた各部材の塗装が可能です。色の組み合わせによるトータルコーディネートをお楽しみください。

- ジャイロオーク クリア
- ジャイロオーク モンスター
- ジャイロオーク ラスティック
- その他クリア色塗装品



クリア

- ジャイロオーク スモーク



スモーク

- ジャイロオーク ラテ

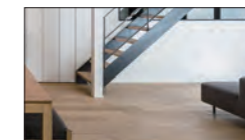

ラテ

- ジャイロオーク モカ



スモーク + ホワイト※

※塗料の調合はお客様ご自身でお願いしております。

OTHER ITEM/ 塗料

Bona ドライファスト

木目を消さない半透明仕上げの屋内内部の保護塗料です。
樹種を問わず自然な風合いに仕上がりが、木の魅力をさらに引き出してくれます。
塗りやすく色のりに優れ、乾燥時間は最短2時間と早いため簡単に使用できます。



アーリーアメリカン

[税抜] ¥7,400/点
[税込] ¥8,140/点

商品名	アーリーアメリカン 0.95L
品番	SS750051103
容量	0.95L

ベース	変性植物性油
カテゴリー	1液性硬化オイル
樹脂分	35-47%
乾燥時間(使用まで)	最短2時間~最長18時間
塗布量	20~40㎡/L



スペシャルウォールナット

[税抜] ¥7,400/点
[税込] ¥8,140/点

商品名	スペシャルウォールナット 0.95L
品番	SS750051105
容量	0.95L

ベース	変性植物性油
カテゴリー	1液性硬化オイル
樹脂分	35-47%
乾燥時間(使用まで)	最短2時間~最長18時間
塗布量	20~40㎡/L



プロヴィンシャル(スモーク)

[税抜] ¥7,400/点
[税込] ¥8,140/点

商品名	プロヴィンシャル(スモーク) 0.95L
品番	SS750051104
容量	0.95L

ベース	変性植物性油
カテゴリー	1液性硬化オイル
樹脂分	35-47%
乾燥時間(使用まで)	最短2時間~最長18時間
塗布量	20~40㎡/L



アンティークブラウン

[税抜] ¥7,400/点
[税込] ¥8,140/点

商品名	アンティークブラウン 0.95L
品番	SS750051112
容量	0.95L

ベース	変性植物性油
カテゴリー	1液性硬化オイル
樹脂分	35-47%
乾燥時間(使用まで)	最短2時間~最長18時間
塗布量	20~40㎡/L



バーチ(ラテ)

[税抜] ¥7,400/点
[税込] ¥8,140/点

商品名	バーチ(ラテ) 0.95L
品番	SS750051181
容量	0.95L

ベース	変性植物性油
カテゴリー	1液性硬化オイル
樹脂分	35-47%
乾燥時間(使用まで)	最短2時間~最長18時間
塗布量	20~40㎡/L



フロスト(ホワイト)

[税抜] ¥7,400/点
[税込] ¥8,140/点

商品名	フロスト 0.95L
品番	SS750051110
容量	0.95L

ベース	変性植物性油
カテゴリー	1液性硬化オイル
樹脂分	35-47%
乾燥時間(使用まで)	最短2時間~最長18時間
塗布量	20~40㎡/L

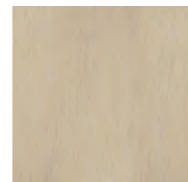

アールグレイ[2缶セット](ツイッグ+フロスト(ホワイト))

[税抜] ¥14,800/点
[税込] ¥16,280/点

商品名	アールグレイ(ツイッグ 0.95L + フロスト(ホワイト) 0.95L)
品番	SS750051183&SS750051110
容量	0.95L × 2缶

ベース	変性植物性油
カテゴリー	1液性硬化オイル
樹脂分	35-47%
乾燥時間(使用まで)	最短2時間~最長18時間
塗布量	20~40㎡/L

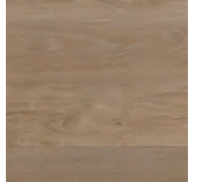

※塗料の調合はお客様ご自身でお願いしております。
アールグレイカラーの再現はツイッグ5：フロスト1の割合で調合ください。



ナチュラル(クリア)

[税抜] ¥7,400/点
[税込] ¥8,140/点

商品名	ビュア 0.95L
品番	SS750051100
容量	0.95L

ベース	変性植物性油
カテゴリー	1液性硬化オイル
樹脂分	35-47%
乾燥時間(使用まで)	最短2時間~最長18時間
塗布量	20~40㎡/L



モカ[2缶セット](プロヴィンシャル(スモーク)+フロスト(ホワイト))

[税抜] ¥14,800/点
[税込] ¥16,280/点

商品名	モカ(プロヴィンシャル(スモーク)0.95L + フロスト(ホワイト) 0.95L)
品番	SS750051104&SS750051110
容量	0.95L × 2缶

ベース	変性植物性油
カテゴリー	1液性硬化オイル
樹脂分	35-47%
乾燥時間(使用まで)	最短2時間~最長18時間
塗布量	20~40㎡/L



※塗料の調合はお客様ご自身でお願いしております。
モカカラーの再現はプロヴィンシャル(スモーク)3：フロスト1の割合で調合ください。

取扱の手引き

床材フローリング施工要領	250
フローリング施工パターン [ジャイロオークシャープ・ピアノ]	253
フローリング施工パターン [ジャイロオークゾイド]	254
SPCフローリング施工要領	255
ウッドパネル [サネ無し] 施工要領	258
ウッドパネル [サネあり] 施工要領	259
外壁材 [レッドシダー複合] 施工要領	260
無垢材 / 塗装製品のお手入れ方法	262
重要事項説明書 [床材フローリング]	264
重要事項説明書 [SPC フローリング]	265
重要事項説明書 [家具]	266
発注・見積り	267
サンプル・カタログ	268
会員紹介制度について	269
ショールームのご案内	270
購入時の注意点	271

床材フローリング施工要領

施工前のお願い

■ご使用に関して

- エアコンなどの冷暖機器、空調設備で排気が床面に継続的に直接あたる場合は、過度の乾燥により材の収縮、割れ等の原因となりますので当たらないようご注意ください。
- 壁、窓の施工が終わり、雨風等の外部からの影響を受けない状態になってから、フローリングの施工を行ってください。
- 品質には万全を期しておりますが、万が一不良品や傷、色、木柄等不明な点がございましたら、必ず施工前にご相談ください。施工後のお取替えには応じられません。
- 施工に際しては下地の水濡れが無いこと、含水率が12%以下であることを、あらかじめ必ず確認してください。

■施工手順と注意点

[1] 下地処理 施工

- 大引きは90mm角以上、根太は35mm角以上の乾燥材をご使用ください。
- 大引き感覚は909mm、根太は303mmとし、水平レベルで施工してください。
- 下地材には12mm以上の耐水合板・構造用合板を必ず使用してください。パーティクルボードや石膏ボードなどへの直接施工は床鳴り、浮き上がり、突き上げ、目隙等の原因となります。
- 床下の湿気が多い場所や新築RC構造の場合は0.1mm以上の防湿シートを根太と捨て貼りの間に敷きこんで施工してください。
- 下地の不揃いやゆるみは床鳴りの原因になります。
- 下地の不陸のないことを確認してください。
- 下地合板は糊釘併用で固定してください。
- 含水率は10%以内にしてください。
- 床を木口継ぎにする部分の下に根太があるようにしてください。
- 雨濡れなどの湿った状態の下地には、施工しないでください。
- 下地合板の継ぎ目の段差は0.3mm以内にしてください。
- 下地合板は突付にしないでください。3mm程度の隙間を空けてください。

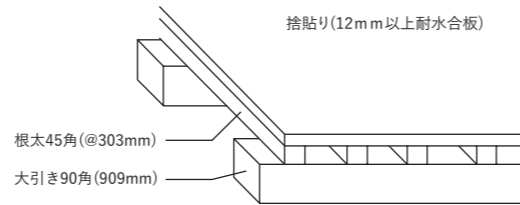

[2] 開梱 仮並べ 割り付け

- 天然木を使用しているため、節や色に違いがあり、施工前に製品を仮並べし全体の色、柄のバランスを確認してください。
- 特に気になる節や色が入った材料は、目立たない場所に貼る等の工夫をしてください。(長時間の直射日光は避けてください。)
- 見た目を美しくするためにも、張り込み前に割り付けを行うとより一層自然な感じで仕上がりがよくなります。
- 針葉樹系(パイン等)は開梱しておいておくと、材のねじれが起こり易くなり、実が入らなくなりますので、開梱後直ちに施工を行ってください。

(1) 接着剤の塗布 ※接着剤は床下地ではなく、フローリングの裏面に塗布してください。

- くし目コテを使用して、接着剤(木床用1液性ウレタン系接着剤、2液性エポキシ系接着剤)を全面に均一塗布します。
- 溝加工がある場合には、①釘の通過面、②材の中心、③雌実下や内側の3箇所筋状に塗布してください。(図B参照)
- 1回の塗布量、オープンタイム、その他注意事項等をご使用の接着剤の説明書をご確認ください。※推奨接着剤(KU928C-X コニシ社)
- 白ボンド等、木工用接着剤(酢酸ビニル樹脂エマルジョン系)を使用するのは、絶対に避けてください。材の反りや床鳴りの原因となります。
- 接着剤は、適量を守って使い、接着面のホコリや汚れはしっかり取り除いてください。
- 接着剤が床表面についた場合はすぐに拭き取ってください。
- 塗布の際、実(さね)の部分に接着剤をつけないようご注意ください。実部分に接着剤が付着してしまうと、幅方向に固定されたフローリング材が一体となり、大きな隙間を生じる場合があります。(膨張収縮)
- スギ、ヒノキ等の針葉樹は、床鳴りが発生し易い樹種です。フローリング材裏面の隅までしっかりと接着剤をつけることで床鳴りを軽減できます。その際に実部分に接着剤が入り込まないよう、ご注意ください。

[3] 張り込み

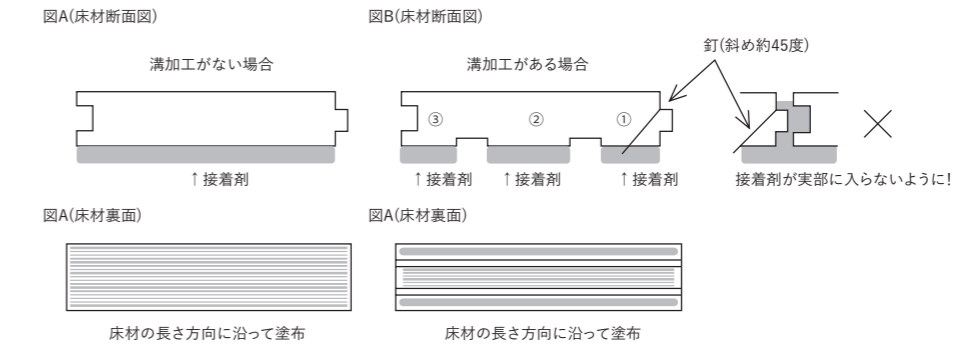

(2) 張り込み

- フロアー釘・フロアステーブル、接着剤を併用して施工してください。
- フローリングは構造用合板と根太に直交するように張り込んでください。(構造用合板以外の無垢木材[スギや荒床等]の下地を使用する場合は、下地自体が膨張収縮する可能性が高いため、フローリングと下地を同じ方向に張るとフローリング材に不具合が生じる可能性があります。)
- 下地の不陸、段差はそのままフローリング表面の段差、突上げの原因になります。下地合板の継ぎ目とフローリングの継ぎ目は、重ならないようご注意ください。
- 釘の長さは板厚の約3倍のものをご使用し、雄実の付け根から斜め約45度で打ち込んでください。床鳴りの防止にもなります。
- 釘止め標準ピッチは300mmで、捨て貼り下地でも根太の位置に釘を打つようにしてください。(釘の足が根太に入るようにしてください。頭部が残った場合はポンチで打ち沈めてください。)
- 敷き始めは窓際から5~10mm程度隙間をあけてください。(地下室や湿気が多い場所・地域では更に隙間を取ってください。)
- 敷き終わっても窓際から同間隔の隙間を取ってください。最後に幅木で隠してください。
- 壁がコンクリート打放しの場合や中木厚みが薄い場合、中木がすでに設置してある場合も窓際は同上の間隔を明け、コーキング処理をしてください。
- フローリング材の巾方向に、10m以上広範囲に施工する場合は適切な隙間を設けてください。
- はき出し窓サッシへの納め、敷居納めの場合も隙間を取りコーキング処理をしてください。
- フィニッシュネイルの使用は絶対に避けてください。

[3] 張り込み

(3) 実(サネ)の差し込み

- 無垢床材に関して、無垢材の特性である膨張収縮の観点より、基本的には通年でスペーサーを利用した施工を行ってください。(挽板三層・複合フローリングのスペーサー使用は不要ですが、場合により施工をお願い致します。)
- 材種、施工時期によって伸縮度合がかわってきますので、膨張・収縮の問題が起こらないような施工を行ってください。
- 膨張による突き上げを防ぐために材と材の間に約300~600mm間隔で必ずスペーサーをはさみ、施工を行ってください。(エンド部のスペーサーは不要です。スペーサーはすぐに抜き取らず、接着剤の乾燥後(約12時間後)に抜き取ってください。)
- 実を差し込みながらフローリングを並べ、当て木またはゴムハンマーで叩いて実を入れてから釘またはステーブルを打って張り込んでください。

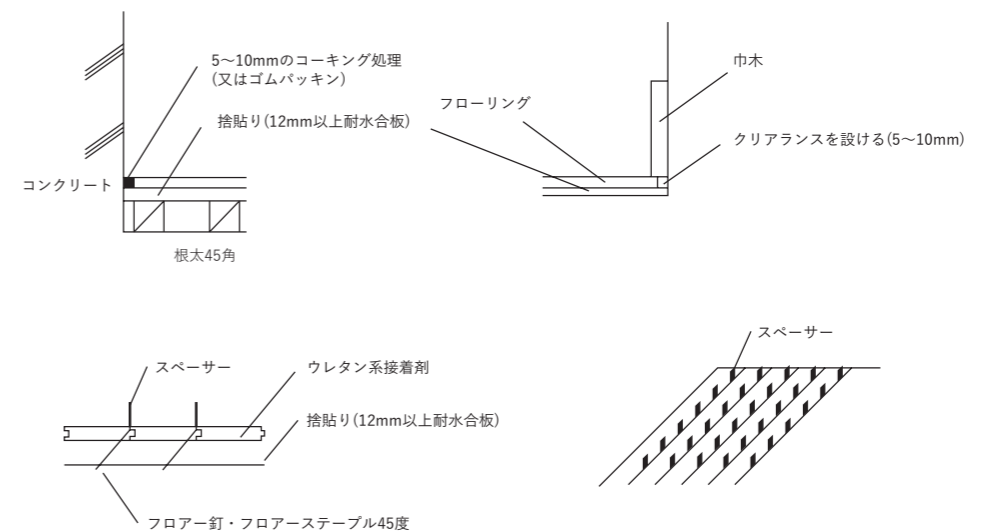

床材フローリング施工要領

- 施工後はただちに養生してください。
- 塗装の種類に関わらず、養生テープはフローリングに直接貼らないでください。
- (塗装の剥がれや変色、テープの接着剤の付着痕などの原因になります。特にオイル仕上げの場合はご注意ください。)
- 養生の際は養生ボード・段ボールや合板などを敷いて、その上に弱粘性養生テープのご使用をお願いします。また、弱粘性養生テープでもできるだけ短期間で剥がしてください。テープをはがす際には、塗膜の剥離が生じる場合がありますので必ずゆっくりと剥がしてください。
- フローリングおよび接着剤が落ち着くまで1ヵ月間程度は直射日光を避けてください。
- 貼り込み施工後、標準で約24時間の養生期間を確保してください。(養生期間内に床上を歩行すると接着不良の原因となり床鳴りなどが発生するおそれがあります。)
- 引き続き別の工事がある場合は厚手の養生ボード等を敷き、傷がつかないように保護してください。
- 固定はなるべく養生ボード同士を養生テープなどでつなぎ、極力床面にテープを張る面積を減らしてください。
- 布製ガムテープやビニールテープなどは粘着力が強すぎて、フロア表面を損傷したり、変色したりするおそれがありますので、フローリングには直接貼らないでください。
- 室内の換気は十分に取ってください。特に夏場の高温度や冬場の急激な暖房にもご注意ください。
- 養生が不十分ですと表面や木の目に埃やチリが残り、通常のクリーニングでは取れなくなる事があるため、特に色の濃い商品の養生には十分ご注意ください。
- 床材が自然塗料等の仕上げ商品の場合は、ご使用の商品の説明書をご確認ください。

[4] 養生

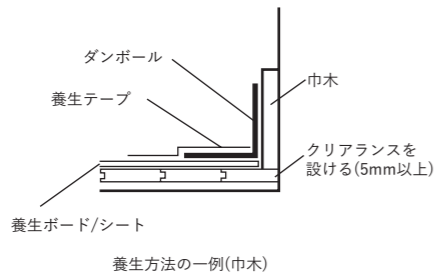

無塗装・オイル塗装の場合

- 水拭き厳禁です。表面が毛羽立ったり、カップ反りします。ホウキや掃除機で表面の埃を取る程度に留めて下さい。
- 汚れた箇所は、やすりを木目に沿って入れて除去してください。オイル塗装の場合、やすりを入れた後に同じオイルを染み込ませてください。
- 無塗装へのワックス厳禁ですが、オイル塗装へは専用のワックスがありますので、同じメーカーのワックスをご使用ください。

ウレタン塗装の場合

- 硬く絞った雑巾で表面を拭いてください。水が実の間に入るとカップ反りの原因になります。
- 基本的にワックスは不要です。
- ワックスを使用される場合は、見えないとこで密着の確認をしてから全面に塗布してください
- ポリッシャーやスチームクリーナーは使用しないでください。水分を含んでフローリングが反ります。

その他の注意点

- 床上に重量物(ピアノ等)を置く場合は、必ず床下に補強工事を行ってください。
- 無垢材は稀に目割れ等が発生する場合があります。これは無垢材の特性なのであらかじめご了承ください。
- 地下室や半地下室への施工は出来る限り避けてください。(防湿処置等、建築工事対策検討ください。)
- 実の欠けた商品も稀に混入します。その箇所を避けてビス打ちしてください。(限りある資源なので弊社ではそのような材も輸入しています。ご理解ください。)
- 土足の環境でお使いいただく床材は、屋外から直接砂や雨・水を持ち込む場合には、入口に必ずマット等を設置して、砂や雨・水などが直接木材にダメージを与えないようにご注意ください。
- 基本木質床材となります。その為、歩行により、床材表面に凹み傷が発生することもあります。表面の固さは木材そのものの固さとなります。他の素材にはない木材の特徴(表情意匠・経年美化・調湿作用等)についてご理解ください。

フローリング施工パターン [ジャイロオークシャープ・ピアノ]

商品について

1箱に実タイプが2パターン含まれるパーケット商品となります。
事前に仕上がりがイメージを確認の上、貼り合わせを行っていただきますようお願いいたします。

■実タイプ

下図の向きを基本の形とします。

●ジャイロオーク シャープ

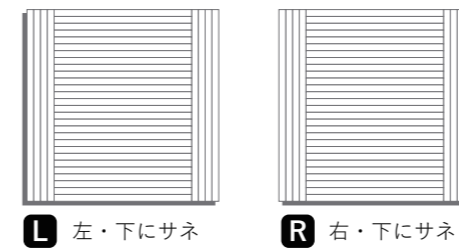

●ジャイロオーク ピアノ

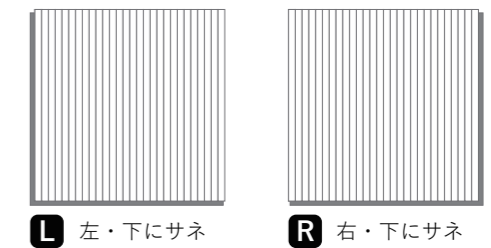

■施工パターン [ジャイロオーク シャープ]

●施工パターン①

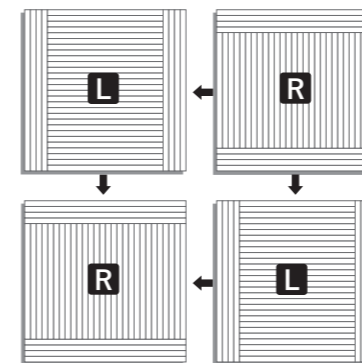

●施工パターン②

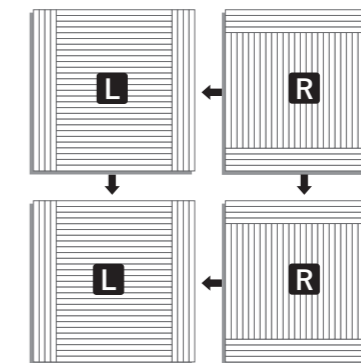

●施工パターン③

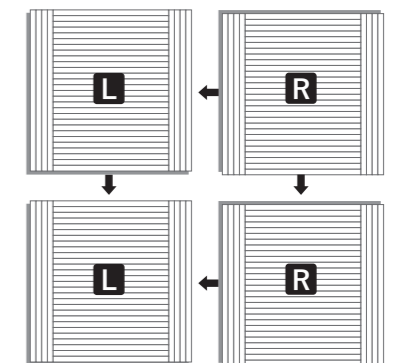

■施工パターン [ジャイロオーク ピアノ]

●施工パターン①

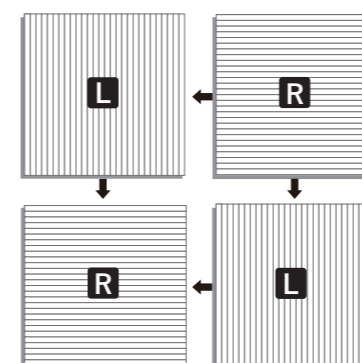

●施工パターン②

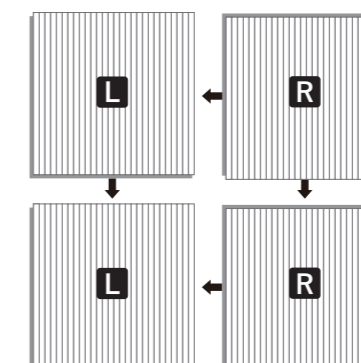

●施工パターン③

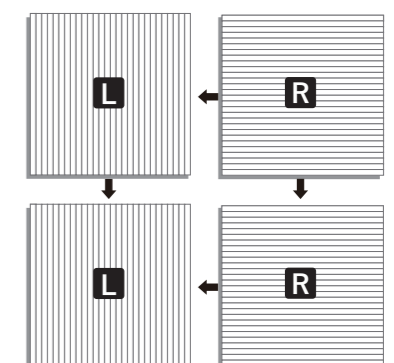

フローリング施工パターン [ジャイロオークゾイド]

商品について

1箱に実タイプが4パターン含まれる商品となります。
事前に仕上がりイメージを確認の上、貼り合わせを行っていただきますようお願いいたします。

■実タイプ

下図の向きを基本の形とします。

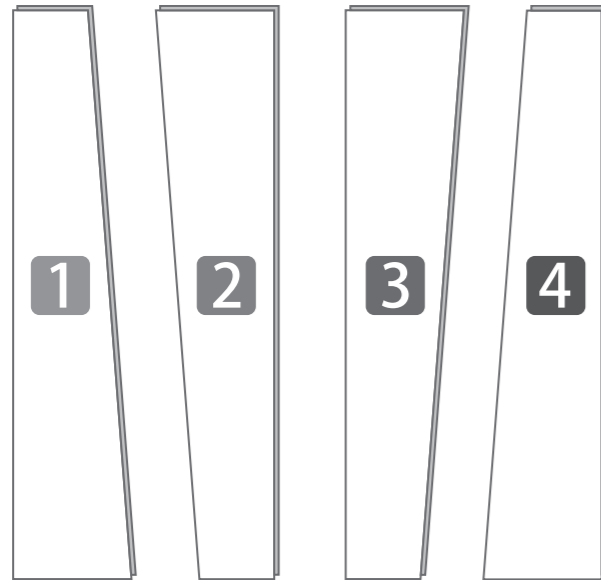

■施工パターン

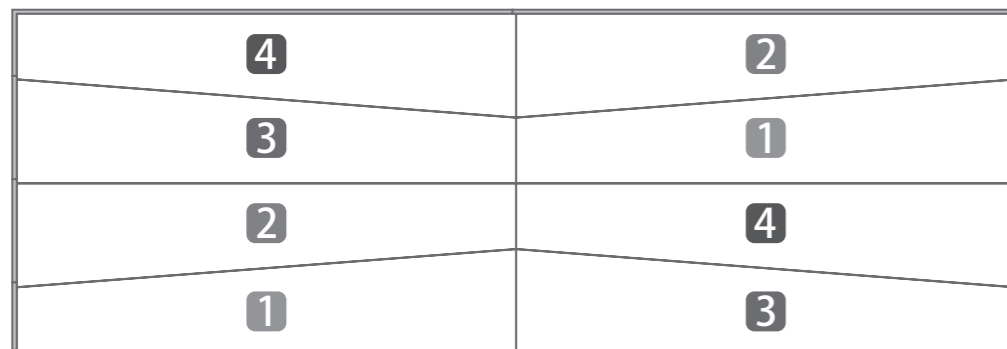

SPCフローリング施工要領

施工前の準備

- ・施工前に部屋の床面積を計算し、カットロスを考慮して床材を10%多めに用意してください。
- ・通常、本製品には施工環境に適応させるための特別な慣らしは必要ではありません。ただし、施工前12時間以内に床材の箱が極端な温度（約10°C未満または約38°C以上）に2時間以上さらされた場合は慣らしが必要になります。その場合は、未開封のまま室温で少なくとも12時間保管してから施工を開始してください。施工前および施工中は、室温を約15°C～27°Cに維持する必要があります。
- ・床面積が約600㎡を超える場合、またはいずれかの方向で長さが約24mを超える場合は、伸縮目地材を使用してください。
- ・キャビネットや固定された家具を床材の上に設置しないでください。
- ・施工前に下地を点検してください。下地は清潔で、約3mあたり約4.8mm以内の水平度を満たす必要があります。
- ・本製品は防水性がありますが、防湿の機能はありません。下地は乾燥している必要があり、含水率は最大2.5%（CM法による測定）までです。また、本製品はサウナや屋外など、浸水のリスクがある場所には使用できません。
- ・既存の木製フローリングの上に本製品を施工する場合は、緩んでいる板やきしみ音のする部分を事前に補修するようお願いいたします。
- ・コンクリートの下地に施工する場合、下地は少なくとも60日間の完全な乾燥期間が必要です。また、コンクリートと床材の間には、最低約0.15mm厚のポリフィルム防湿シートを必ず敷いてください。
- ・既存のタイル床の上に施工する場合、約3mmを超える目地は、認定されたレベリング材で埋めて平滑にしてください。
- ・フローティングフロア（接着しない浮かせ張り）の場合は、壁や配管、柱、階段などの固定物との間に、常に約6mmの隙間を確保する必要があります。これらの隙間は、床の施工後に中木などの仕上げ材で隠してください。
- ・施工面積を測定してください。最終列の板幅が約5cm未満になる場合は、最初に施工する列の幅を調整してください。狭い廊下では、板材の長手方向を廊下の長さに沿って平行に敷くことを推奨します。
- ・施工前に、必ずすべての板材を1枚ずつ検品してください。施工後の表面の欠陥についてのクレームは受け付けられません。

■施工手順と注意点

- 手順をよく読み、最初に仮並べをして仕上りのバランスを確認してから施工を始めてください。

施工に必要な工具：ゴムハンマー、定規、鉛筆、メジャー、カッター

【1列目】

- 1枚目の床材は部屋の角から始め、オスサネ（上部が突き出た側）が壁に向くように配置します。伸縮率が低い製品のため、壁と床材の隙間は空けずに施工可能です。
- オスサネの下に1~2mmほどの隙間ができるため、破損防止として隙間を埋めていただくか、サネ部分をカットして施工することを推奨しております。

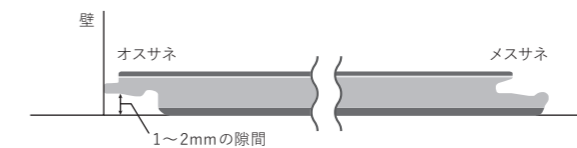

[1] 施工 【1列目】

- 2枚目の床材を取り付けるには、オスサネを最初の板のメスサネに対して約15~20度の角度で差し込みます。そのまま床材を下ろし、カチッとハマるまで押し込みます。固くはめ込みづらいときは、当て布をしてゴムハンマーで軽くたたいてください。
- ※ 強く叩きすぎるとサネの破損に繋がりますのでご注意ください。
- ※ サネを入れる時は隙間ができないようにしっかりとハマり込んでください。張り進めたあとで隙間を改善することは難しいため、隙間がある状態で張り進めないようご注意ください。
- 端を慎重に揃え、全体が床にしっかりと平らに接していることを確認してください。

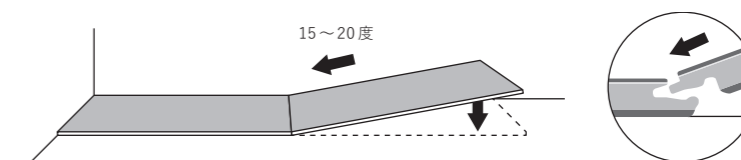

SPCフローリング施工要領

[1] 施工 【1列目】

- 3枚目以降も同様の手順で取り付けいき、壁に接する最後の板は下記のように測定・カットし取り付けます。極端に短くなってしまう場合は、1枚目をカットし長さを調整してください。
- ① 模様面は上向きのまま、サネの向きを180度回転させて列の横に並べて置きます。
- ② 必要な長さを測定し印を付けます。
- ③ 定規とカッターを使って複数回切れ込みを入れ、切れ込みに沿って山折りに折り曲げます。裏面のシート部分を切り離します。
- ④ カットした切り口を壁側に向けてはめ込みます。はまりにくい場合はヤスリで削って調整してください。

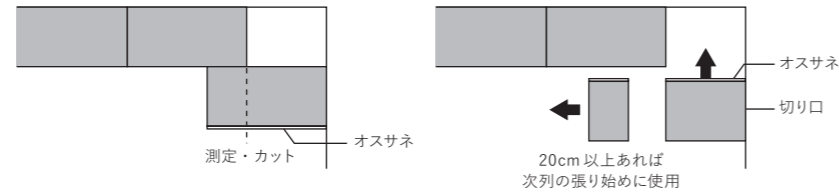

[2] 施工 【2列目以降】

- 前列とはパターンをずらして開始します。
- 張りはじめは20cm以上の長さを確保してください。前列でカットした端材が20cm以上ある場合は列の張りはじめにご利用いただけます。
- 2枚目以降は、先に短辺のサネをはめ込み、軽く揺らしながら長辺のサネを入れるようにすると施工しやすいです。サネに負荷がかかりすぎないよう、力の入れすぎにはご注意ください。

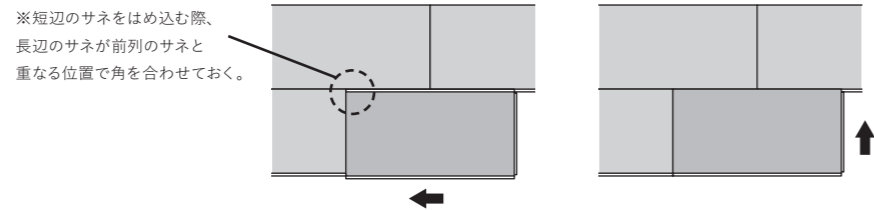

[3] 施工 【最終列】

- 最後の列を取り付けるには、下記のように幅を測定・カットし取り付けます。
- ① 張りたい板(A)を、サネの方向を合わせて前列の上に重ねて置きます。
- ② その上にもう1枚、裏返した板(B)を壁に沿わせて置き、定規のように使って切断位置を測定し印を付けます。
- ③ 定規とカッターを使って複数回切れ込みを入れ、切れ込みに沿って山折りに折り曲げます。長辺を折る時は作業台の端に切れ込みを合わせ、上から押して慎重に折るようにしてください。最後に裏面のシート部分を切り離します。
- ④ カットした切り口を壁側に向けてはめ込みます。

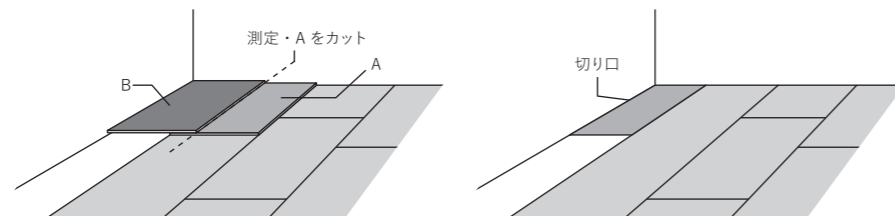

[4] 施工 【ドア枠、通気口周り】

- 床材を適切な長さにカットして、実際に取り付ける位置の近くに置き、切り欠くべき部分を定規で測って印を付けてカットします。
- ドア枠の下に床材を通す必要がある場合は、ドア枠の下部をカットして調整します。板材を裏返してドア枠の前に置き、板の厚みに合わせてノコギリでドア枠の下部をカットしてください。これにより、床材をドア枠の下に納めることができます。

[4] 施工 【壁面】

- 壁面へ施工する場合は接着剤を使用して施工してください。

直射日光が 当たる場所 での施工に ついて

床材が長時間にわたって直射日光にさらされる場所（サンルームなど）では、該当箇所の床材を接着剤で固定することを推奨します。基本的には施工手順に従いクリック式のサネで接合していきませんが、必要に応じて床用接着剤（酢酸ビニル樹脂エマルジョン系を除く）を使用してください。使用する際は接着剤メーカーの指示に必ず従ってください。

また、接着剤を用いて施工を行う場合、ポリフィルム防湿シートは使用しないでください。床材は下地に直接接着する必要があります。

本製品には裏面にあらかじめ下敷き材（アンダーレイシート）が取り付けられています。カーペットの上や、追加の下敷き材の上には設置しないでください。（ただし、コンクリートの上にポリフィルム防湿シートを敷く場合を除く）

床暖房に ついて

本製品と床暖房の間には、最低12mmの間隔が必要です。必ず12mm以上の合板を捨て貼りし、床暖房の上に本製品を直接張り込まないようにしてください。直接張り込んで施工した場合に生じた不良につきまして、弊社は一切の責任を負いません。

最大使用温度は26°Cです。過熱防止のため、床下温度センサーの使用を推奨します。

- 新設の床暖房の上に施工する際は事前にシステムを最大出力で稼働させ、床暖房のセメント系仕上げ材に残っている水分を完全に除去してください。最大許容水分含有量は2.5%（CM法による測定）とします。床暖房が設置された下地に施工する場合は、施工開始の24時間前から施工中、そして施工後24時間は暖房を停止してください。
- 施工中は室温を15°C～25°Cの範囲に保つようしてください。
- 施工完了後は床暖房を稼働させ、通常の運転温度に戻すまで5度ずつ段階的に温度を上げてください。
- 追加の操作手順については、床暖房メーカーの推奨事項を参照してください。

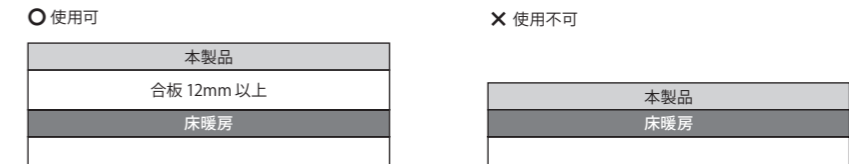

メンテナンス について

- 日頃のお掃除は、柔らかめのほうきか掃除機をご使用ください。
- 重い物や家具を床の上で引きずったり、滑らせたりしないでください。
- こぼれた液体や過剰な水分はすぐに拭き取ってください。
- 必要に応じて湿ったモップで拭き掃除を行ってください。クリーナーを使う際は、ワックスやオイルを含まないビニール床用クリーナーを使用してください。※目立たない箇所で問題がないか試してからご使用ください。
- 本製品には家庭用スチームモップの使用が可能です。最も低い出力で、適切なソフトパッドを使用し、同じ場所に長時間当て続けないようにしてください。正しい使用方法については、スチームモップの取扱説明書を参照してください。
- 直射日光が常に当たる状態を避けるため、日差しの強い時間帯にはブラインドやカーテンを閉めてください。
- 家具の下にはフェルトパッドなどの床保護具を使用してください。キャスター付きの椅子の下には保護マットを敷いてください。
- 研磨剤入りクリーナー、漂白剤、ワックスは使用しないでください。

ウッドパネル^[サネ無し]施工要領

施工前の注意点

無垢素材と MDF を使用した製品のため、湿度の影響を受け、木材が有する水分の吸排作用によって膨張や収縮が生じる特性を持っています。

そのため、連続して長さ方向に使用する場合、木口の幅が多少合わなくなることがあります。

また、施工時に一定程度のハネ品が出ますので、予めご了承のうえご注文ください。

■施工手順と注意点

- [1] 下地施工**
- ・壁に施工する場合は、木質材（柱、間柱など）または鋼製スタッドの上に、合板（9mm 以上）を張ってください。
 - ・天井に施工する場合は、木質材（野縁など）または鋼製材の下に、合板（9mm 以上）を張ってください。

- [2] 仮並べ**
- ・開梱した状態で置き、施工現場の環境に十分なじませてから張ってください。
 - ・開梱後長時間放置すると反り・曲がり、表面割れなどが発生する恐れがありますのでご注意ください。
 - ・無垢素材商品ですので、施工時に一定程度のハネ品が出ます。あらかじめご了承の上、カットしてご使用ください。
 - ・色合いや木柄などが一枚一枚異なります。張り始める前に仮並べをし、色や柄のバランスをとって全来品の品質を確認いただいた上で張ってください。
 - ・極端に色や柄がおかしいもの、その他商品に関してお気づきの点があれば、必ず張る前にご相談ください。

- ・パネルは表裏がありますのでご注意ください。
- ・フィニッシャーのみ、または接着剤とフィニッシャーを併用してください。
- ・接着剤は F ☆☆☆☆認定の 1 液型ウレタン樹脂系または 1 液型変成シリコン樹脂系接着剤を使用してください。
- ・サネやその近接部には接着剤を使用しないでください。
- ・エンドマッチ加工なしの実無し商品のため、長さ方向のジョイント部は面取りなどの処置をした上で施工してください。
- ・無垢素材商品のため、長さ方向に連続して施工する際は、木口の幅が多少合わないことがあります。

■フィニッシャー位置

○断面図



※段差が生じた場合はカンナで削る等で表面を整えてください。

○平面図



※ 浮きや反り防止のため、一定間隔でフィニッシャーを打ち込んでください。
仕上げにやすりがけをし、表面を整えてください。

- [4] 養生**
- ・養生テープを直接ウッドパネルに貼ると、木地が破損したり、養生テープの接着成分とウッドパネリングの塗料の成分が一体化して塗膜が剥離することがあります。

※養生テープを直接ウッドパネルに貼らないでください。

ウッドパネル^[サネあり]施工要領

施工前の注意点

無垢素材と MDF を使用した製品のため、湿度の影響を受け、木材が有する水分の吸排作用によって膨張や収縮が生じる特性を持っています。

そのため、連続して長さ方向に使用する場合、木口の幅が多少合わなくなることがあります。

また、施工時に一定程度のハネ品が出ますので、予めご了承のうえご注文ください。

■施工手順と注意点

- [1] 下地施工**
- ・壁に施工する場合は、木質材（柱、間柱など）または鋼製スタッドの上に、合板（9mm 以上）を張ってください。
 - ・天井に施工する場合は、木質材（野縁など）または鋼製材の下に、合板（9mm 以上）を張ってください。

- [2] 仮並べ**
- ・開梱した状態で置き、施工現場の環境に十分なじませてから張ってください。
 - ・開梱後長時間放置すると反り・曲がり、表面割れなどが発生する恐れがありますのでご注意ください。
 - ・無垢素材商品ですので、施工時に一定程度のハネ品が出ます。あらかじめご了承の上、カットしてご使用ください。
 - ・色合いや木柄などが一枚一枚異なります。張り始める前に仮並べをし、色や柄のバランスをとって全来品の品質を確認いただいた上で張ってください。
 - ・極端に色や柄がおかしいもの、その他商品に関してお気づきの点があれば、必ず張る前にご相談ください。

- ・パネルは表裏がありますのでご注意ください。
- ・フィニッシャーのみ、または接着剤とフィニッシャーを併用してください。
- ・接着剤は F ☆☆☆☆認定の 1 液型ウレタン樹脂系または 1 液型変成シリコン樹脂系接着剤を使用してください。
- ・サネやその近接部には接着剤を使用しないでください。
- ・エンドマッチ加工なしの実無し商品のため、長さ方向のジョイント部は面取りなどの処置をした上で施工してください。
- ・無垢素材商品のため、長さ方向に連続して施工する際は、木口の幅が多少合わないことがあります。

[3] 張り込み

■フィニッシャー位置

○断面図

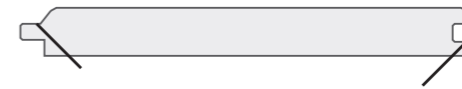

オスザネ側を推奨しますが、メスザネ側でも問題はありません。

- [4] 養生**
- ・養生テープを直接ウッドパネルに貼ると、木地が破損したり、養生テープの接着成分とウッドパネリングの塗料の成分が一体化して塗膜が剥離することがあります。
- ※養生テープを直接ウッドパネルに貼らないでください。

外壁材 [レッドシダー複合] 施工要領

施工前の注意点

- 無垢素材とMDFを使用した製品のため、湿度の影響を受け、木材が有する水分の吸排作用によって膨張や収縮が生じる特性を持っています。そのため、連続して長さ方向に使用する場合、木口の幅が僅かに合わなくなることがあります。また、施工時に一定程度のハネ品が出ますので、予めご了承のうえご注文ください。
- 張り始める前に仮並べを行い、柄・色のバランスをとり全体の品質をご確認いただいた上で貼ってください。
- 本製品は天然木です。施工前に必ず屋外用木材保護塗料を塗装してください。
- 塗料や塗装方法が適切でないと、耐久性が保てなくなる場合や不具合が生じる可能性がありますので、使用する塗料の説明書を十分に確認してから塗装してください。
- また、太陽光が強く当たる場所は割れなどが起こりやすいため注意してください。
- 必ず胴縁の内側に通気性のある防水シートを貼ってください。
- 釘は真鍮、またはステンレスの防錆スクリュー釘（長さ50mm以上）をご使用ください。
- パネルは表裏がありますので張り込みの際はご注意ください。
- 雨風にさらされないよう、施工中および施工後は養生をしてください。そのまま放置すると木材の灰汁が流れ出ることがあります。

■軸組工法 縦貼りの場合

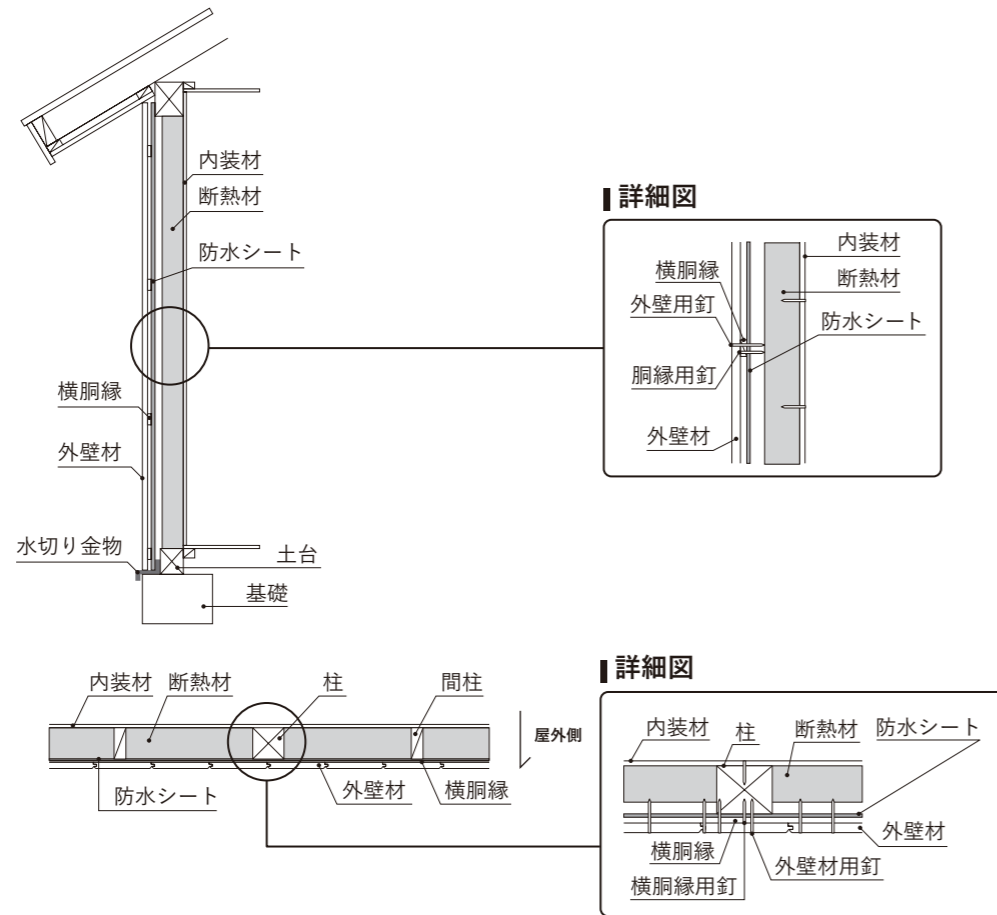

■軸組工法 横貼りの場合

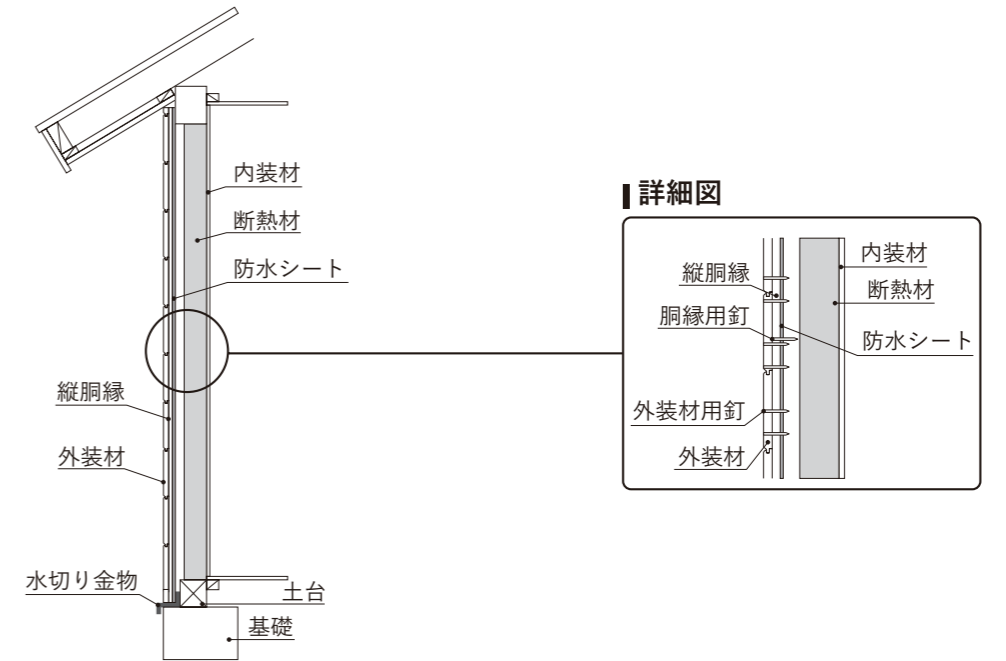

施工要領

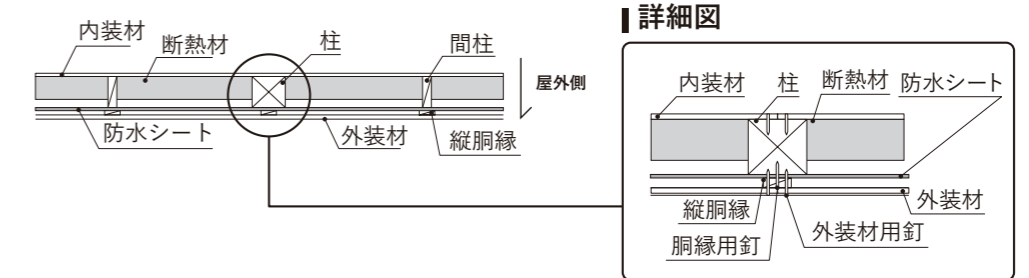

■透視図

■縦貼り

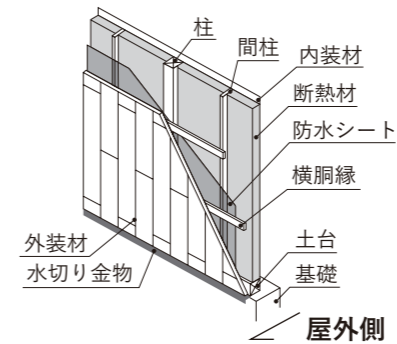

■横貼り

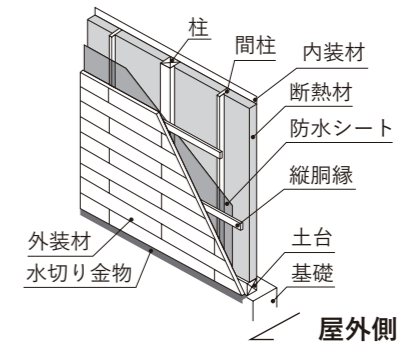

無垢材 / 塗装製品のお手入れ方法

ウレタン塗装、UV 塗装

【日頃のお手入れ方法】

① 表面のゴミやホコリを掃除機や箒で取り除きます。

② 雑巾で乾拭きします。

③ 汚れがある場合は、雑巾を水に濡らし、固く絞ってから拭き取ります。

【定期的なお手入れについて】

日頃のお手入れ方法と変わりませんが、落ちにくい頑固な汚れは、中性洗剤を含ませ固く絞った雑巾で拭き取ります。

洗剤を使用した場合は、洗剤成分が残らないように、水に濡らして固く絞った雑巾で拭き取ってください。その後、乾いた雑巾で乾拭きをします。

【注意点】

- 塗装をしてはいますが、素材は木材ですので、過度な水拭きはお控えください。
- 塗膜の光沢がなくなったり、木自体にダメージを与える恐れがありますので、洗浄力の高い洗剤は使用しないでください。
- 洗剤や薬品等を使用する場合は、必ずそれらの使用上の注意をよく読んで、目立たないところで試してからお使いください。
- 塗装が剥がれる恐れがありますので、メラミンスポンジなどはご注意ください。
- ワックスをかける際は、無垢フローリングに使用できる製品かどうかを確認し、ワックスの取扱説明書をよく読んでからご使用ください。
- 再度塗装をする場合は、目立たない所で試し塗りをしてから行ってください。塗装の失敗に繋がりますので、厚塗りにならないようご注意ください。

オイル塗装

【日頃のお手入れ方法】

①表面のゴミやホコリを掃除機や箒で取り除きます。

②雑巾で乾拭きします。

【定期的なお手入れについて】

- 再塗装をすることで汚れをつきにくくし、ツヤも出て長く美しさを保つことができます。

- 頻度：年1回

①表面のゴミやホコリを掃除機や箒で取り除きます。

②雑巾で乾拭きします。

③気になる汚れがある場合は、専用ワックスクリナー等を利用して汚れを拭き取ります。

ひどく汚れている時は、まず、#180 程度のサンドペーパーを使い汚れやシミを削り取ってください。

その後、#240 ～ 320 のサンドペーパーで徐々に細かい目のサンドペーパーを用いながら表面を整え、削った箇所を再塗装します。

ムラがでる恐れがありますので、削りすぎにご注意ください。

④ 再塗装をします。マスキングテープなどで建具などを保護し、少量ずつ塗料を乾いた布などに取り、薄くすり込むように木目に沿って塗り込みます。

べたつきの原因となりますので、塗り過ぎにはご注意ください。

⑤最後に、表面に残った余分な塗料を拭き取り、自然乾燥させます。

※毛羽立ちやシミの原因になりますので、UV/ ウレタン塗装用のワックスは使用しないでください。

※塗装に使用した布は、まれに自然発火する恐れがあります。十分に水に濡らしてから処分してください。

※塗装時、塗装後は換気を十分に行ってください。

【注意点】

- オイル塗装はオイル成分を木に含浸させる塗装方法で、塗膜がありません。そのため水分を吸収しやすくなっています。
- 水分を吸収すると、シミ、汚れ、表面の毛羽立ちや膨張、白濁の原因になる場合があります。
- 油の飛び跳ね、水の飛び跳ね、床にこぼした飲料や醤油などの水分は、長時間放置せず直ぐに拭き取るようにしてください。特にコーヒーや醤油などの色のついた液体の場合は、なかなか落ちなくなってしまう場合があります。
- 洗面・脱衣所の水分を含んだ足拭きマットなどは、カビや黒ずみの原因になる場合があるので、こまめに変えるようにしてください。
- 石鹸などに含まれる成分は浸透性や洗浄機能が強く、放置しておくとかビの発生や色落ちの原因となる場合があります。飛び散った場合には、すぐに乾いた布などで拭きとってください。
- 一度発生したカビは取り除くのが非常に難しいのでご注意ください。

自然塗料での塗装

【日頃のお手入れ方法】

① 表面のゴミやホコリを掃除機や箒で取り除きます。

② 雑巾で乾拭きします。

【定期的なお手入れについて】

• 床・水廻りは6ヶ月～年1回ワックスがけをしていただくと床板や木材を強力に保護し、長い間、美しくご使用いただけます。

• 腰・壁・天井は特にメンテナンスの必要はありませんが、1～2年に1回ワックスがけをすることをおすすめします。

• 汚れは#240のサンドペーパーをかけるか、中性洗剤を木部に泡立ててタワシでこすり、布（ウエス）で拭き取ってから同じ塗料を薄く塗ってください。傷がついた場合も、#240程度のサンドペーパーをかけ、上記同様に塗ってください。

• 塗装面木部がへこんだ場合(柔らかい樹種)、濡れタオルなどを置いた上からスチームアイロンで蒸気を当てると、ある程度元に戻ります。(※但し深い場合は戻らない事もあります)

自然塗料での塗装

【日頃のお手入れ方法】

① 表面のゴミやホコリを掃除機や箒で取り除きます。② 雑巾で乾拭きします。

【定期的なお手入れについて】

① 表面のゴミやホコリを掃除機や箒で取り除きます。

② 雑巾を水に濡らし、固く絞ってから拭き取ります。フローリングが水分を吸うと、表面がざらつき、毛羽立ちやムラの原因になります。

水拭きの際は、十分に雑巾を絞ってから拭き取るようにしてください。

③ 雑巾で乾拭きします。

【注意点】

- 無塗装フローリングは水分を吸収しやすいので、水拭きはできるだけ避けてください。
- 汚れが付きやすいので、きれいな雑巾をご使用ください。また、足裏やスリッパの裏の汚れも着きやすく、無塗装フローリングが黒ずんでしまう場合がありますのでご注意ください。
- こすりすぎると表面がささくれ立つ場合がありますのでご注意ください。
- 汗などが垂れるとシミの原因になるので、夏場は特にご注意ください。
- フローリングにご自身で塗装を行っている場合は、ご使用になった塗料 / ワックスの「取扱説明書」をご確認ください。
- 無塗装フローリングに市販のワックス等を直接塗布した場合、フローリングが水分を吸収し、表面のざらつきや毛羽立ちの原因となる場合があります。
- 無塗装の状態でご使用になった後でオイルを塗ると、汚れが浮き出る場合があります。
- 無塗装フローリングは他の塗装などに比べ、汚れやすい状態となっています。
- 人の汗や、脂を含む全ての水分が浸透しやすいため、醤油やコーヒー等の色のついた液体はなかなか落ちにくくなってしまう場合があります。
- 液体をこぼしてしまった場合など、そのまま拭き取らずに放置しておく、ケバ立ちや膨張が発生する場合があります。
- 無塗装フローリングの保護として何かの塗装を施していただくことをお勧めします。

使用してはいけないものについて

- **お掃除の際、ポリッシャー（自動床洗浄機）やスチームクリーナー等は使用しないでください。**
表面が傷つくとともに、水分を含んでフローリングの反りの原因となります。
- **業務用のポリッシャーのように水を含む物や蒸気を出す掃除器具のご使用は避けて下さい。**
無垢フローリングは、特殊な掃除器具を使用しなくても、定期的なワックスがけで汚れが落ちやすくなり、つやを保つことができます。ワックスをかける場合は、各ワックスメーカーの指示に従い行ってください。
- **化学雑巾、モップ等は使わないでください。**
これらには様々な薬品が付いており、無垢フローリングに使用すると、黒ずみや色むらの原因になります。しかし、メーカーによっては、白木・無垢フローリングに使用できる薬品の弱い製品も販売されておりますので、各メーカーにご確認の上、ご使用ください。また、無垢フローリング用の商品でも、長期間床に放置すると変色する場合がありますので、ご使用の際は十分にご注意ください。
- **ホットカーペットは使用しないでください。**
無垢フローリングの床でホットカーペットを使用すると、カーペット下に熱がこもり、反りやひび割れ、毛羽立ちの原因となります。どうしても使用する必要がある場合には、ホットカーペットの下に断熱性の高いマットを引き、高温で長時間使用しないようにして下さい。また、温風ヒーターの風等熱風が長時間当たると、ひび割れや目隙の原因となりますのでご注意ください。

重要事項説明書〔床材フローリング〕

無垢材の特徴について

- 商品の到着後、ダメージ、反り等が無いかわ必ず検品をしてください。施工後の返品はできませんので、商品が気になる点がある場合は施工前にお問い合わせください。
- 施工の際は、必ず弊社の施工指示書に従って施工をしてください。ご不明な点はお問い合わせください。
- 弊社商品は自然素材のため、幅違いや目割れ等が発生する場合があります。木目の表情や色の濃淡に違いがありますので、必ず仮並べをしてください。
お好みの表情でない場合は、切って使用するか、目立たないところに施工してください。
- 無垢材の伸縮による施工後の隙、突上げ、床鳴り、目割れ、イメージ違い等はすべてクレーム対象外ですので、施工前の検品、弊社の施工指示書に従った施工を必ずするようお願い致します。

返品について

- 未開封商品であればお届け後7日以内はお客様の送料負担にて返品を承ります。開梱した商品は返品を受けかねますのでご注意ください。
- 施工した際に表面になる場所にダメージがある場合、返品送料は弊社が負担致します。
- 海外から商品を仕入れている為、外装に多少の破れがある場合がございます。その際は中の商品のご確認後お問い合わせください。
- 以下の場合にはどのような理由があろうともご返品、ご返金を承れませんのでご注意ください。

開梱された商品 / 別注塗装商品、受注生産品 / 施工後の商品 / お客様の過失による商品ダメージ / 納品から7日以上経過した商品（納品日を1日目と起算する）

虫食いについて

弊社商品は熱処理を加えることで含水率を10%以下にし、虫を全て死滅させています。ですが稀に配送時に虫が付いてしまう事があります。その場合、開梱した時に木粉が大量に出ております。そのような現象が見られた際は、商品を交換致しますのですぐにご連絡ください。但し、施工後に虫が発生した場合はクレーム対象外とさせていただきます。

その他お願い

- ※施工者様は、重要事項説明書と施工指示書を十分お読みになるようお願い致します。
- ※お施主様は、必ず重要事項説明書と施工指示書を施工業者へお渡しください。

重要事項説明書〔SPC フローリング〕

重要事項

- 施工環境は現場ごとに異なるため、現場の条件や用途が地域の規制や業界の基準を満たしているかを確認するために、必ず有資格の施工業者にご相談いただくことを推奨します。
- 暖炉などの熱源から必要な距離を保つことも含め、建築基準法やすべての法令の遵守については所有者の責任となります。
- 設置後は室温を約15°C～27°Cの範囲に保つようしてください。過度に高い、または低い温度は、本製品の膨張や収縮を引き起こし、床に視覚的な欠陥が生じる可能性があります。この際生じた欠陥は保証の対象外となりますのでご注意ください。
- 問題なく仕上げるためにも、必ず2～3箱分を混ぜながら施工してください。

返品について

- 未開封商品であればお届け後7日以内はお客様の送料負担にて返品を承ります。開梱した商品は返品を受けかねますのでご注意ください。
- 施工した際に表面になる場所にダメージがある場合、返品送料は弊社が負担致します。
- 海外から商品を仕入れている為、外装に多少の破れがある場合がございます。その際は中の商品のご確認後お問い合わせください。
- 以下の場合にはどのような理由があろうともご返品、ご返金を承れませんのでご注意ください。

開梱された商品 / 別注塗装商品、受注生産品 / 施工後の商品 / お客様の過失による商品ダメージ / 納品から7日以上経過した商品（納品日を1日目と起算する）

その他お願い

- ※施工者様は、重要事項説明書と施工指示書を十分お読みになるようお願い致します。
- ※お施主様は、必ず重要事項説明書と施工指示書を施工業者へお渡しください。

重要事項説明書〔家具〕

商品についての免責事項

- 商品の不良が原因で生じたご迷惑、精神的損害、その他すべての付属的損害につきまして弊社では一切の責任を負いかねます。また、下記のような原因による場合は責任を負いかねますのでご了承ください。
 - ・ご使用に伴い発生する摩耗、経年変化、汚れ、キズ
 - ・直射日光、冷暖房器具の熱などで生じた変型、変色
 - ・無垢材商品の場合、無垢特有の割れと判断できるもの
 - ・弊社以外で改造、修理等の加工をした場合
 - ・商品引渡し後の移動、輸送により生じた故障、及び破損
 - ・取扱説明書の注意事項をお守り頂けなかった原因による不良
 - ・火災・塩害・異常電圧・地震・雷・風水害・その他天災地変などによる不良
 - ・不特定多数の方がご利用になる環境下でご使用された場合
 - ・その他、不適切な取り扱い、不注意により生じた故障、及び破損

返品・交換について

- 原則的には返品、交換はお受け出来ません。ただし、ご注文内容と異なっている場合、瑕疵、重大な欠陥がある場合はこの限りではございません。良品と交換、良品が無い場合は商品代金を返金いたします。
 - 海外から商品を仕入れている為、外装に多少の破れがある場合がございます。その際は中の商品をご確認後お問い合わせください。
 - 一度ご使用・組立てになった商品や、イメージ違い等お客様のご都合による商品の返品・交換はお受けいたしかねます。
 - 商品到着から7日以上（休日を含む）経過した後の、商品の破損・紛失等につきましては対応いたしかねますので、到着当日中の検品をお願いします。
 - 商品到着から7日以内の未開封商品につきましては、お客様の送料負担にて返品を承ります。
 - 受注生産品や、1点もの限りのアート作品等一部商品は未開封であっても返品をお断りしておりますのでご了承ください。
- ※必ず施工前に確認いただき、ご一報をお願い致します。施工後に発生した欠陥につきましては補償対象外となります。
- ※ご交換の際には、事前にお客様側で商品を再梱包して頂く必要がございます。

届いた商品に不具合があった場合

弊社では無垢の特性を理解しつつ品質管理には十分な配慮に努めておりますが、万一、製品に不都合、問題等発生した場合には、製品の交換で対応させていただきますので、必ず施工前に確認いただき、ご一報をお願い致します。

なおその際、送り状の「お問い合わせ No.」もあわせてお申し出ください。

※ご交換の際には、事前にお客様側で商品を再梱包して頂く必要がございます。

発注・見積り

商品の発注・見積りについて

商品の発注、お見積りはホームページより承っております。電話、FAX、メールでのご注文は対応しておりません。

会員登録が必須となりますが、登録は年会費、入会費無料です。業者・個人の方に限らず、お気軽にお申し込みくださいませ。

また、会員登録することで、登録内容に基づいた会員価格をご案内するほか、ホームページ上のみで取り扱っている会員限定商品の閲覧、購入が可能になります。

商品のご注文は法人の方・個人の方問わず可能です。

【会員登録の手順】

WEBよりお申込みください。

お申込み受領後、自動返信メールがご登録アドレスに送信されますので、記載のURL先を確認いただくことで登録が完了となります。

※受信拒否の設定や迷惑メール設定や、ドメイン受信設定によって弊社からの返信メールが届かない場合がございます。

弊社のメールアドレス ie-mon@iemon.world からのメールを受信できるように、お手数ですが設定をお願い致します。



会員登録ページ

会員登録はWEBからお手続きください。
<https://www.ie-mon-asia.net/member-registration/>

【会員価格反映のご連絡について】

会員価格反映結果のご連絡は営業時間内にて対応しております。

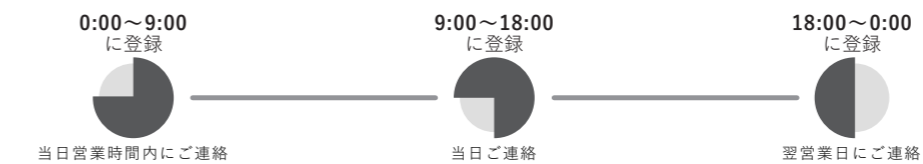

土日・祝その他（GW、夏期、年末年始）の弊社休業日にご登録頂いた場合、翌営業日以降のご連絡となります。

会員登録された当社様・住宅会社様・業者様には法人会員価格を設定していますので、在籍の会社名を正しくご入力ください。

状況によってご連絡にはお時間を要する場合がございますので予めご了承ください。

万が一会員価格反映前に商品をご購入いただいた場合、弊社で価格を訂正後にご請求を行わせて頂きますので安心ください。

【商品購入の手順】

カタログに掲載しているすべての商品は、ホームページよりお買い求めいただけます。

○お支払方法：クレジットカード決済 / 銀行振り込み

1. 会員登録完了後、会員ログインを行い、ご希望の商品を探して商品ページにお進みください。
2. 商品ページにて商品の仕様・注意事項・納期・価格等をご確認いただき、必要数量・オプション等をご選択の上、「カートに入れる」ボタンを押してください。
3. ご希望の商品を全てカートへ追加し、ショッピングカートページより流れに沿ってご購入手続きを完了させてください。

ご注文は24時間いつでも受け付けておりますのでお気軽にお買い求めください。

※別途送料の見積もりが必要な商品の場合、合計金額が確定次第、メールにてご請求内容をご案内いたします。

【商品見積もりの手順】

会員登録完了後、ホームページよりお見積書の作成ができます。

1. 商品購入時と同じ手順で希望商品をカートへ追加してください。
2. ご希望の商品を全てカートへ追加し、ショッピングカートページ内の「見積を印刷」ボタンよりお見積書のダウンロードを行ってください。

※商品によっては配送先によって送料が変動するため、別途送料の見積もりが必要となります。送料を含めたお見積りのお問い合わせはお電話、または問い合わせフォームより承りますのでご連絡ください。

サンプル・カタログ

商品サンプルについて

- 取扱商品に関しましては、一部サンプルのご請求が可能です。
ホームページ内サンプル請求ページよりお求めください。
- 商品によっては有料にてご用意させて頂いているものがございます。予めご了承ください。
- 会員登録がお済みでないお客様、商品の購入履歴の無いお客様の場合、サンプル代金は前払いにてお願いいたします。
- サンプル請求ページに掲載の無い商品でも一部商品につきましてはサンプルのご提供が可能なものがございます。
詳細はお問い合わせフォーム、またはメールにてご連絡ください。



サンプル請求ページ

<https://www.ie-mon-asia.net/sample/>

カタログについて

- 本カタログはホームページよりご請求が可能です。カタログ請求ページよりお求めください。
- 建材総合カタログは送料込み税込 1,650 円となります。
- 会員登録がお済みでないお客様、商品の購入履歴の無いお客様の場合、代金は前払いにてお願いいたします。
- お手持ちのカタログの紛失や傷・汚れなどによる交換対応は承っておりません。
- 追加でカタログ請求をご希望の場合は請求ページよりご請求・ご連絡をお願いいたします。



カタログ PDF ダウンロードページ
ページ内リンク先よりカタログ請求をお願いいたします。

<https://www.ie-mon-asia.net/catalog/>

会員紹介制度について

まだ会員登録されていない法人様へご紹介いただくと、紹介を受けたご新規様が初回注文で税込 20 万円以上ご購入された場合、ご紹介者様とご新規様にお得な特典がございます。

ご新規様は会員登録を行う際、「ご紹介者様」の欄にご紹介者様の会社名とご担当者名をご入力ください。

※ご紹介者様が複数のご新規様を紹介いただいた場合、紹介先 1 社ごとに下記の特典対象となります。

ただし紹介先の会社様が複数アカウントで購入いただいた場合は、最初の 1 回のみ適用となります。

※ご登録者様とご紹介者様ともに法人の方に限ります。

※弊社が定める通常送料に別途料金が発生するものについては紹介制度の送料無料対象外となります。

※ご紹介者様は既に会員登録をされている方に限ります。

※下記の場合は特典の対象外となります。

ご新規様の初回購入合計金額が 20 万円以下 / ご紹介者様欄の記入間違い・記入漏れ / ご新規様とご紹介者様の法人名が同じ
ご新規様が ie-mon 商品を標準仕様とした規格住宅加盟店の法人様

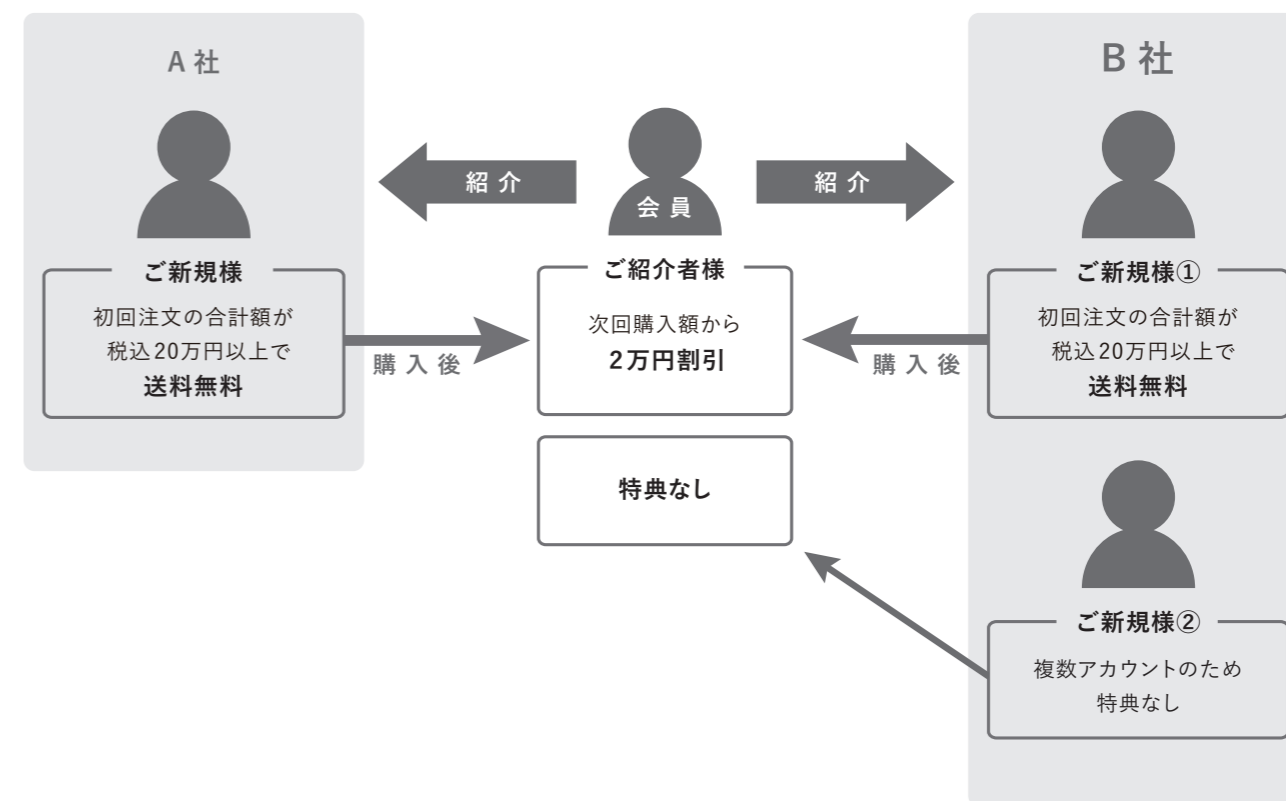

ショールームのご案内

実際に見て触れて、ie-mon 商品を五感でご体感いただけるショールームです。
色調や足ざわりの違いを感じていただけるように展示した床材をはじめ、
部材、家具の人気商品や新商品を多数展示しています。



岐阜ショールーム

所在地	〒501-6006 岐阜県羽島郡岐南町伏屋 4-62 共拓産業 2F
営業日	10:00 ~ 16:00(月~金)
休業日	土日祝・その他(GW、夏期、年末年始、その他)

ショールーム見学は完全事前予約制となっております。

予約につきまして、

- 内覧予約（スタッフの接客無し、お客様のみでの内覧）
- リモート接客予約（ショールーム内に設置されたタブレットを使用してスタッフのリモート接客あり）
- 接客予約（現地でスタッフが接客、説明）

上記3つからお選びいただけます。

下記 URL よりご予約をお願いいたします。



岐阜ショールームご来館予約

予約は WEB から手続きください。

<https://www.ie-mon-asia.net/gifu-showroom/>

購入時の注意点

【価格・仕様】

- 一部商品を除き、表示価格に配送費・施工費は含まれません。
- 製品改良や流通状況のため、予告なしに価格の変更や商品の改廃をさせていただきます。

【消費税計算の端数処理について】

- お支払金額計算の際、税込合計金額から算出した消費税額を表記しております。
そのため、実際にご請求させて頂く際の金額ならびに消費税は、各商品ページに記載の単価や、商品ごとの消費税額などと比較した際、
端数処理により数円程度の差が発生する場合がございますが、予めご了承ください。

【必要数量】

- 無垢素材商品ですので、施工時に一定程度のハネ品が出ます。
お見積りやご注文の際にはご注意ください。

【在庫・納期】

- 在庫状況は必ず都度ご確認ください。
在庫が切れている場合や受注生産商品は納期が長期間かかる場合がございます。

【配送】

- 商品は路線便での配送となります。時間指定は承っておりません。
確実な時間指定が必要な場合はチャーター便がおすすめです。
- トラックのチャーター便をご希望の場合は、別途料金が発生いたします。
- 日曜、祝日の配送は承りかねます。平日と土曜の配送となります。
- 4t 車（全幅 2.2m × 全長 8.4m）または 10t 車（全幅 2.4m × 全長 12m）が配送場所に入場可能か必ずご確認ください。
- 4t 車未満をご指定の場合、チャーター便での配送となるため別途料金が発生いたします。
- 配送先が北海道・沖縄・その他離島の場合、別途送料が発生いたします。
- 配送先が個人宅の場合、別途個人宅配送料が発生いたします。
- 商品は車上渡しでの引き渡しとなります。店内・建物・施設内部には運びません。
- 配送ドライバー 1 名が配達にお伺いいたしますが、お客様に荷下しのお手伝いをお願いする場合がございます。
お手数をお掛けいたしますがご協力のほどよろしくお願い申し上げます。
- 荷下ろしは人手となります。そのため大量に商品を購入される場合や人手では荷下ろし困難なもの（大型家具など）は
お客様の方で荷下ろし手段（フォークリフトなど）の準備をお願いいたします。
- 受け渡し時は引受人が必須となります。受け渡し場所が無人の場合は商品の荷下ろしができませんので、必ず有人的に荷受けを行ってください。
- 引受人不在で商品を持ち帰った場合は、再配達にかかる費用や別途送料を請求する場合がございます。予めご了承ください。
- 商品が届きましたら、すぐに内容の確認をお願いいたします。返品交換をスムーズに行う為にもご協力よろしくお願いいたします。

株式会社 ie-mon

設立 平成 29 年 12 月 15 日

住所

〒783-0004
高知県南国市大そね甲 736 番地 1 号
TEL.088-855-9760
FAX.088-855-9761

HP

<https://www.ie-mon-asia.net/>

ご注文・サンプル請求などのお問い合わせはこちらからお願いいたします。

mail

ie-mon@iemon.world

ie-mon CATALOG vol.5

発行日
令和 8 年 3 月 1 日

発行
株式会社 ie-mon

© 株式会社 ie-mon
本書の無断転載を禁じます。

